

Серия «Развитие и коррекция»

С.Д. Дмитриев, В.С. Дмитриев

Занимательная коррекция письменной речи

Сборник упражнений



Москва
2005

ВВЕДЕНИЕ

Уважаемые взрослые!

Ребёнок трепетно ждёт первую встречу со школой. Но проходят дни, и у первоклассника появляются «рабочие» трудности, проблемы. Преодолеть эти трудности, сделать обучение русскому языку радостным и интересным, помочь малышам в прочном усвоении программных тем призвано предлагаемое пособие занимательных упражнений.

Пособие составлено в порядке последовательного раскрытия содержания «трёх китов» русского языка в начальной школе: 1) звуки речи и буквы; 2) слово; 3) предложение.

По каждому разделу предлагаются упражнения, облечённые в занимательную форму — шуточные вопросы, детский юмор, загадки, анаграммы, логогрифы, перевёртыши (палиндромы) и т.д.

В пособие включены и задания повышенной трудности, нестандартные вопросы и необычные задачи. Пусть это не пугает школьников. Рядом с ними наставники, не под запретом и ключи-ответы к упражнениям.

Представленные задания ученики могут выполнять самостоятельно, а при возникновении трудностей — с учителем в классе или с родителями и друзьями дома.

Материалы пособия можно использовать при обучении по различным системам: традиционной, Л.В. Занкова, Д.Б. Эльконина, В.В. Давыдова и др.

Хочется надеяться, что пособие будет способствовать активизации познавательной деятельности, развитию творческого мышления детей, пробуждению их интереса к знаниям и любви к родному языку.

ЗВУКИ РЕЧИ И БУКВЫ

Пропущенные буквы

Догадайтесь, какие буквы пропущены в каждом слове.
Добавьте их и прочитайте слова.

роз□	овё□	дын□	л□па	оре□	гр□б
ро□а	ов□с	ды□я	ли□а	о□ех	г□иб
р□за	о□ёс	д□ня	□ипа	ор□х	гри□
□оза	□вёс	□ыня	лип□	□рех	□риб

Пропущенные гласные

Догадайтесь, какие гласные буквы пропущены в каждом столбике.
Добавьте их и прочитайте слова.

б□к	б□к	б□к
з□б	г□л	с□р
т□л□п	с□к□л	м□ши
с□нд□к	к□л□с	л□жи
б□р□нд□к	к□л□б□к	в□игр□ш
х□к	к□т	ш□р
б□г	р□с	п□р
п□п□л	п□нгв□н	к□з□к
м□б□ль	б□скв□т	л□мп□
п□р□п□л	к□рп□ч□	к□р□в□й

Как произносятся и пишутся **жи** и **ши**?

Если прибавить гласные буквы?

Прочитайте слова и буквы в столбиках. В начало каждого слова добавьте гласную букву, чтобы получить новое слово.

дар		у	город		о	?		ы
дочка			крошка					

рис		и	кран		э	том		а
Волга			страда			раб		

Сколько гласных звуков в русском языке? А букв, обозначающих гласные звуки? Почему нет примера с гласным **ы** в начале слова?

Если прибавить гласную или согласную букву?

Дополните слова. Добавьте одну букву в начало, в середину и в конец так, чтобы получить новое слово.

арка

бок

банк

ель

блок

бор

клад

кора

душ

кол

лапа

лис

корь

ложа

метр

лак

мука

мор

лещи

плот

око

оса

плюс

треск

ролик

сук

труба

уха

тир

шар

Если убрать гласную или согласную букву?

Из каждого слова вычеркните одну букву. Сделайте это так, чтобы из оставшихся букв получилось новое слово, например: **гроза** — **роза**.

гроза

горсть

граната

лось

губка

залп

мрак

корм

парад

спутник

норма

парк

тёлка

пилот

пенал

трубка

полюс

рукав

хомут

рейка

семья

шлак

ствол

сорт

шмель

тепло

тире

Слова с двумя гласными

Прочитайте столбики слов.

--	--

--	--

--	--

--	--

--	--

--	--

губа

гора

дырка

длина

цена

вата

дуга

кора

мышка

зима

межа

каша

луна

коса

пышка

лиса

река

мама

руда

коза

рыбка

пила

щека

папа

рука

роса

тыква

плита

зебра

рама

Все слова состоят из двух слогов.

Какие гласные встречаются в каждом слове столбика?

Напишите в рамке над каждым столбиком нужные гласные буквы.

Сколько гласных звуков в русском языке?

Внимательно прочитайте стихотворение Н. Найдёновой.
Вставьте пропущенные гласные буквы.

Пусть будет мир!

Пусть п_____лемёты не стр_____чат
И п_____шки гр_____зные м_____лчат.
Пусть в небе не клубится д_____м,
Пусть буд_____т н_____бо голубым.

Пусть бомбовозы по нему
Не прилетают ни к кому,
Не г_____бнут люд_____, города ...
Мир нужен н_____ земле всегд_____!

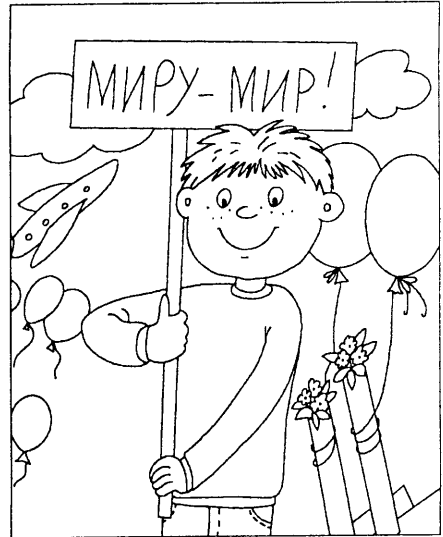

Сколько гласных звуков в русском языке? А сколько гласных букв?

Все или не все?

Прочитайте пословицы и поговорки. Подчеркните все гласные.

Новых друзей наживай, а старых не теряй.

Труд кормит, а лень портит.

В зимний холод каждый молод.

Гостю щей не жалея, а погуще лей.

День да ночь — сутки прочь.

За правое дело стой смело.

Играть играй, да дело знай.

Что написано пером, не вырубишь топором.



Привычка браниться никуда не годится.
Изба красна углами, обед — пирогами.
Без соли не вкусно, без хлеба не сытно.
Кто грамоте горазд, тому не пропасть.
Люблю того, кто не обидит никого.

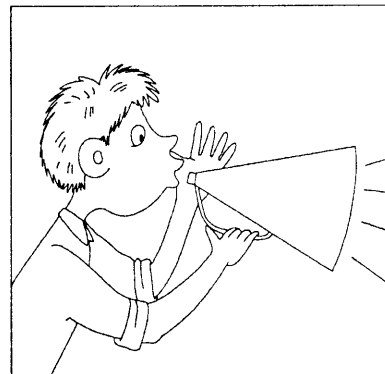

Говорит по секрету, а выйдет по всему свету.

В каких пословицах встречаются все шесть гласных звуков русского языка?

В названиях русских народных сказок

В названиях русских народных сказок изменена всего одна буква. Найдите эти «неправильные» буквы и восстановите подлинные названия сказок.

Золотая рубка.

Золотой веник.

Кит и лиса.

Корочка ряба.

Леса и рак.

Миша и медведь.

Сивка-бирка.

Гули-лебеди.

Кепка.

Шар-птица.

Кособок.

Иван — солдатский сон.

Мак аукнется, так и откликнется.

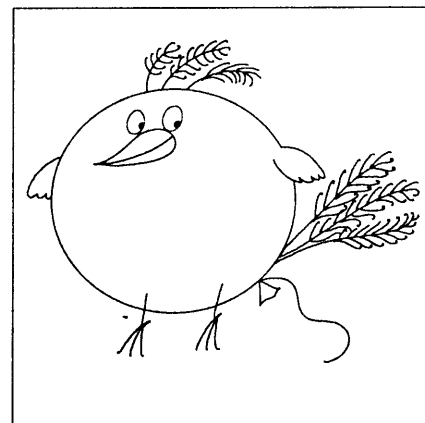

Лиса и котёл.

Ква Мороза.

Полк и семеро козлят.

Бочок — **смоляной** бычок, белые копытца.

Говорят дети

Иногда дети по-своему называют незнакомые им слова.

Прочитайте «веселый» разговор с малышами. Как должны звучать на самом деле выделенные слова?

Дедушка пришёл домой и спросил четырёхлетнюю внучку:

— Катенька, а ты знаешь, где бабушка?

— Знаю, — ответила Катя. — Она ушла к зубному врачу ставить **клумбу**.

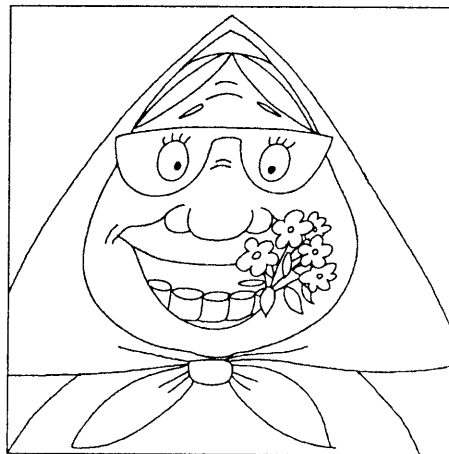

После катанья на коньках маленькая Маша заявляет:

— У меня болят ноги и **вёдра**.

Андрею четыре года. Он прыгает и приговаривает:

— Ноги вместе, ноги **брось!** Ноги вместе, ноги **брось!**

Четырёхлетняя Маша сидит, задумавшись. Папа её спрашивает:

— Что такая невесёлая? Уж не заболела ли?

— Нет, не заболела. Мама напоила меня чаем с **грустничным** вареньем.



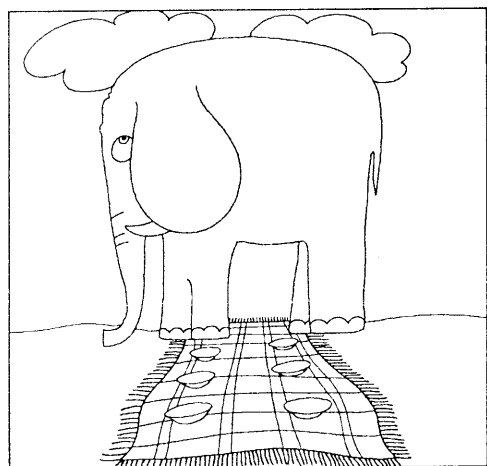

Виталику четыре года. Он спрашивает:

— Мама, а почему слон упирается небо?

— Какой слон?

— Я песню слышал: «Скатертьк скатертью дальний путь стелется упирается прямо **в небо слон!**»

Старт и финиш или альфа и омега

Прочитайте слова и попробуйте дать ответ на вопрос: «Что особенного этих словах?» Возможно, вам поможет ответить данный заголовок.

азбука

единение

кошелёк

рупор

акула

еле-еле

крюк

сенокос

аптека

заказ

ледокол

силос

астра

или

мимоходом

текст

баобаб	иваси	молчком	томат
вызов	идти	наган	топот
взрыв	казак	около	трубочист
геолог	кишлак	олово	угу
довод	козырёк	подкоп	фотограф
доклад	комок	потоп	шалаш

Какие гласные буквы повторяются?

В каждом слове столбика повторяется какая-либо одинаковая гласная буква. Какие эти буквы? Сколько их? Сначала прочитайте слова, в которых встречается одна из этих букв, затем — две буквы, а потом — три буквы. Например, в слове **бидон** одна гласная буква **о**, в слове **ворона** — две, в слове **колокол** — три.

галстук	колбаса	баранина
атаман	мандарин	фонарь
журавль	гитара	барабан
салатница	жираф	сахар
сметана	карандаш	парус
зеркало	морковь	одеколон
компот	мороженое	молоток
сковорода	одеяло	кровать
помидор	пальто	горох
весло	сова	молоко

Как произносится гласный звук, на который падает ударение? А как произносится безударный гласный? Слышатся ли чётко и ясно гласные звуки **а** и **о** в безударном положении?

Три О в одном слове

Прочитайте и определите ударные и безударные звуки **о** в словах.

В каждом слове встречается три буквы **о**. Почему слова распределены по трём столбикам? Как произносится каждый раз гласный звук **о**?

золото

болото

ноготок

колокол

молочное

потолок

холодно

отцовство

полотно

дорого

проворно

молодой

окорок

спокойно

хорошо

Загадки для учеников

Прочитайте рифмовки. Найдите и исправьте ошибки.

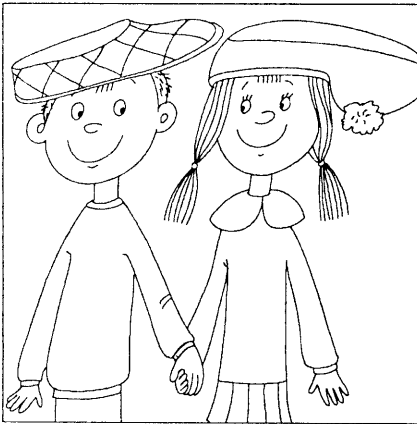

Мы на прогулку пойти захотели,
Платки и тапочки на головы надели.

Тихо сумерки ложились,
Кошки в воздухе кружились.

Чтоб добежать до сада,
Надуть сапоги надо!

Тачки по небу плывут —
Люди зонтики берут.

Поздравят маму дочки,
Пожарят ей цветочки.

(И. Сеницына)

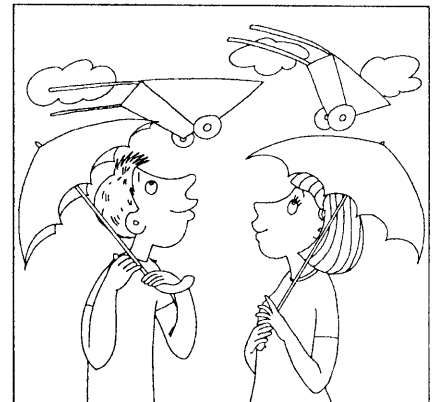

Верните буквы на место

В парах слов некоторые буквы поменялись местами.
«Верните» буквы на место и прочитайте слова.

роша — ромазка

московь — капурта

ксён — солна

пшениха — гречица

ловух — щापель

боровиг — круздь

Каким одним общим словом можно назвать все слова?

Пропажа

Прочитайте стихотворение М. Тахистовой.

— Доктор, спасите скорее Петра!

«Р» проглотил он сегодня с утра!

С кашей его проглотил целиком,

Хлебом заел и запил молоком.

Я не пойму, что лопочет мой брат:

ЗУБЫ приехали к нам в зоосад!

КОЛИКИ дружно бегут за щенком,

ЁШ с перепуга стучит плавником!

КОШЕК в кормушку для птиц положил,

Сделать ОКОШКУ на завтрак просил...

— Доктор, спасите скорее Петра! —

Просит в тревоге за брата сестра.

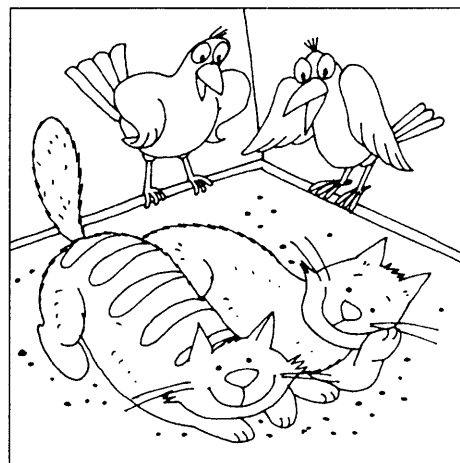

Прочитайте стихотворение ещё раз, вставляя пропущенную букву **р**.

Ну и ну!

Прочитайте стихотворение В. Кротова.
Найдите и исправьте ошибки.

Удивляется народ: Ну и ну!
Повсюду мёд.
Дворник очень недоволен,
Посыпает его солью.

Мне на лоб уселась кошка.
Удивился я немножко.
И сказал: «Лети отсюда,
А то по лбу хлопать буду».

По́ лесу гулял весь день
Да споткнулся я об тень.
Очень удивился,
За ногу схватился.

Из трубы, из трубы
Валят серые клубы.
Это в холод, это в стужу
Серый дом идёт наружу.

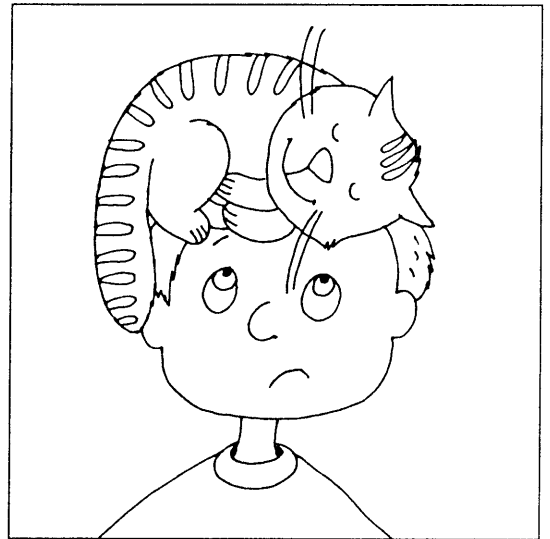

«Плоды» замены одной буквы другой

Прочитайте рассказ Н. Гернет «Что получилось?»

Серёжа пошёл первый раз в школу. Мама подарила ему разрезную азбуку. Серёжа выучил все буквы и очень любил из них складывать разные слова. Серёжа сложил даже целый рассказ. Правда, у него, как нарочно, куда-то подевалась одна гласная буква. Но только он и без неё обошёлся. Взял да поставил вместо этой буквы разные другие буквы. Вот что у Серёжи получилась.

В полу было жарко. Мы охали долго-долго, пока увидели лес и сало. Нас ждали в соли. Тётя Луна и дядя Соня были нам рады. Мы хорошо провыли лото. Ловили рыбу на руку, или ватрушки на моду. Кувыркались на лугу в сани. А потом поохали в город.

Угадали, какой буквы не оказалось у Серёжи?

Прочитайте текст ещё раз, заменяя выделенные буквы.

Разыскиваются гласные и согласные

В каждом квадрате по вертикали и горизонтали читаются одни и те же слова. Но из первого квадрата сбежали все гласные буквы, а из второго — все согласные. Разыщите их и поставьте на свои места.

К		К		Н
	Т		Р	
К		З		К
	Р		В	
Н		К		З

	Е		О	
Е		О		А
	О		Е	
О		Е		О
	А		О	

Два новых слова из одного

Сначала прочитайте слово из левого столбика, затем найдите в правом столбике два слова, которые состоят из тех же самых букв.

автомат

авторучка

блокнот

гречиха

жаворонок

картина

пирожное

пробирка

садовод

танкист

художник

овод + сад

корова + нож

дух + ножик

чех + игра

стан + кит

бор + парик

том + вата

отвар + куча

перо + ножи

рак + тина

тон + блок

На какие вопросы отвечают эти слова?

Третье слово из двух

Сначала прочитайте два слова из левого столбика, затем найдите в правом столбике слово, которое состоит из тех же самых букв.

бур + сок

домна + ил

воз + лак

ворон + кит

коза + тыл

корзина

антилопа

кубометр

карусель

воротник

кора + низ
липа + нота
лис + танец
метро + бук
сера + куль

лимонад
лестница
вокзал
затылок
брусок

Какие слова отвечают на вопрос **кто?**

Какие слова отвечают на вопрос **что?**

Каких букв больше?

Прочитайте рифмовки Н. Егоровой.
Какие буквы встречаются чаще других?

Много песен у певицы:
Есть о цапле, о кунице,
Есть о зайце, о кольце,
Об удалом молодце.

Уж шипит мышонку:
— Кыш! —
Ты мышонок, а не мышь!

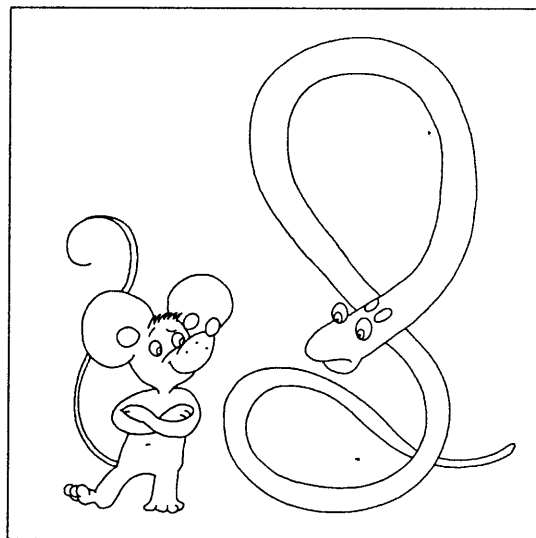

Частотность букв в тексте

Подсчитайте при помощи взрослых количество тех или иных букв в стихотворении Д. Хармса. Какая буква встречается чаще других? Какие буквы отсутствуют вообще?

Удивительная кошка

Несчастливая кошка порезала лапу,
Сидит и ни шагу не может ступить.
Скорей, чтобы вылечить кошкину лапу,
Воздушные шарики надо купить.

И сразу столпился народ на дороге,
Шумит и кричит, и на кошку глядит.
А кошка отчасти идёт по дороге,
Отчасти по воздуху плавно летит.

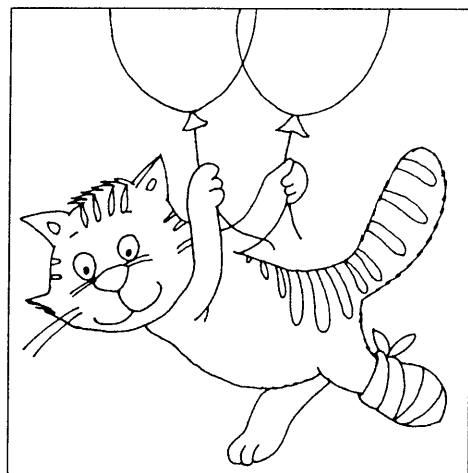

Звуки твёрдые и мягкие

Прочитайте слова парами. Скажите, в каких словах первый согласный звучит твёрдо, а в каких — мягко.

У Ю

лук — люк
тук — тюк
суда — сюда
бусы — бюст
рука — рюкзак

О Ё

воз — вёз
вол — вёл
мол — мёл
нос — нёс
ров — рёв

Ы И

был — бил
выл — вил
мыло — мило
сыты — сито
рысь — рис

А Я

вазы — вязы
Ваня — вянет
мал — мял
матч — мяч
сад — сядь

Когда согласные звуки произносятся твёрдо?

Напишите в кругах подходящие гласные буквы.
Прочитайте получившиеся слова парами.

А О У Ы

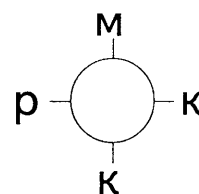
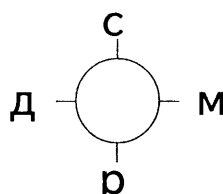
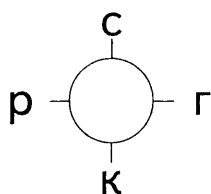
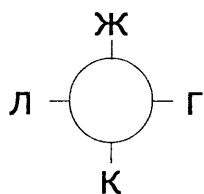

Я Ё Ю И Е

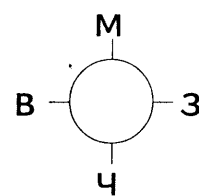
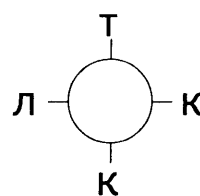
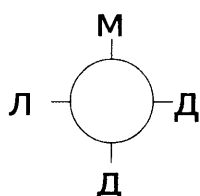
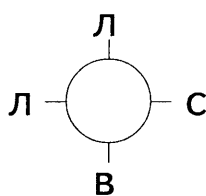
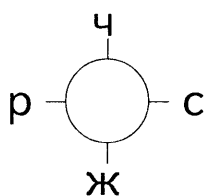

Как произносятся согласные звуки перед буквами **о, у, ы, а**? Твёрдо или мягко?

Как произносятся согласные звуки перед буквами **и, е, ё, ю, я**?

А или Я? У или Ю? О или Ё?

Вставьте в слова нужные буквы — а или я, у или ю, о или ё.

А Я

У Ю

О Ё

з□р□дк□

□т□г

п□л□т

пл□ск□

□р□к

п□ч□т

кол□ск□

□гр□мый

м□тыл□к

п□тёрк□

к□рд□к

верт□л□т

пол□нк□

с□с□кать

мин□м□т

Как произносятся согласные звуки перед буквами а, у, о?

А как они звучат перед гласными буквами я, ю, ё?

«Магазинные» слова

Обратите внимание на первые звуки слов.

Слова даны парами не случайно. А как вы думаете, почему у слов со звуками ж и ш не оказалось пары?

джем — дюшес

сыр — сельдь

зонт — зефир

фасоль — филе

груша — геркулес

творог — тюлька

баранина — белуга

капуста — кефир

вафли — вермишель

пряник — печенье

желе — ...

шоколад — ...

Как называется магазин, где продают продукты? Какое одно слово заблудилось и попало сюда по ошибке?

Мягкий знак в конце слова

Пронаблюдайте наличие буквы **ь** в конце слова с опорой на таблицу.

дробь				
обувь				
	г			
медь				
		рожь		
мазь				
				й
	к			
руль				
озимь				
олень				
степь				
дверь				
лось				
мать				
верфь				
	х			
	ц			
			речь	
		мышь		
			мощь	
	?	?	?	?

Сколько примеров слов с буквой **ь** в конце слова? Почему **г**, **к**, **х**, **ц** оказались без примеров? Твёрдо или мягко произносится последний звук в словах **рожь** и **мышь**? Будут ли произноситься мягко звуки **ч** и **щ**, если убрать букву **ь**? Возможно ли какое-либо слово с сочетанием букв **йь** в конце?

Эврика!

Греческое слово *эврика* на русский язык переводится как «Я нашёл!». Это восклицание приписывается греческому математику Архимеду при открытии им нового закона.

Попробуем и мы сказать «Эврика!», проанализировав и сравнив звонкие и глухие согласные звуки русского языка.

— Зажмите уши руками. Произнесите сначала звуки **з** и **з'**, а затем — **с** и **с'**. Звонкие или глухие звуки **з** и **з'**? А звуки **с** и **с'**?

Почему вы считаете, что звуки **з** и **з'** звонкие? (*Когда мы произносили звуки **з** и **з'**, то в голове у нас звенело, а когда говорили звуки **с** и **с'**, то звона не было.*)

Да, при произнесении звуков **з** и **з'** голосовые связки натянуты и дрожат, получается звон, поэтому такие звуки и называются звонкими. И наоборот, при произнесении звуков **с** и **с'** голосовые связки не участвуют, шум есть, а звона нет. Вот теперь и мы можем воскликнуть «Эврика!», точно назвав звонкие и глухие согласные звуки.

Сравните звуки **б—п**, **в—ф**, **г—к**, **д—т**, **ж—ш**.

Всех скороговорок не перескороговоришь

Да, всех не перескороговорить, но с парными звонкими согласными попробуем.

Б Все **бобры** добры для своих **бобрят**.

Бь Белые бараны **били** в барабаны.

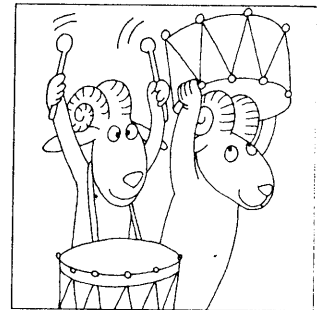

В Вдруг воробышек-пострел **возле** ног **возницы** сел.

Вь Вертолёт **вертел** винтами, **волновал** траву с цветами.

Г «Га-га-га!» — **гогочет** гусь. — Я семьёй **своей** горжусь!»

Гь Гиены, **гибкие** гепарды, **гориллы** и **строгие** носороги.

Д В руках у **Д**оры — удочка, а у **Д**аши — дудочка.

Дь Дятел **д**ерево долбил, **д**еда стуком разбудил.

Ж С мышами во ржи подружились ежи.

З Спозаранку **З**ахар пошёл на базар.

Зь Резиновую **З**ину купили в магазине.

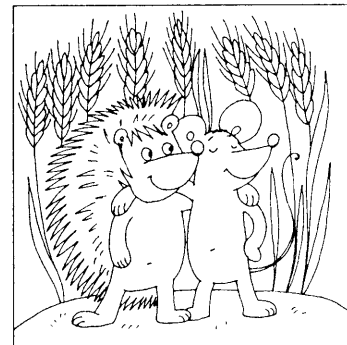

Почему для звонкого согласного **ж** дан только один пример скороговорки?

Всё познаётся в сравнении

Сравните звонкие и глухие согласные звуки в начале слов.

Б — П блеск — плеск
бравый — правый

Бь — Пь бить — пить
бел — пел

В — Ф ваза — фаза
ворс — форс

Вь — Фь Веня — Феня
винт — финт

Г — К горка — корка
гость — кость

Гь — Кь гиря — Киря

Д — Т дом — том
дочка — точка

Дь — Ть дело — тело
Дима — Тима

Ж — Ш жар — шар
жест — шест

З — С

зайка — сайка

Зоя — соя

Зь — Сь

зима — Сима

змея — смей

Что происходит, когда звонкий согласный звук заменяется глухим?
Сколько получилось пар звонких и глухих согласных звуков?
Почему у твёрдых звуков **ж** и **ш** не оказалось мягкой пары?

Чтобы не обиделись непарные звонкие ...

Если говорить только о парных звонких согласных, непарные звонкие согласные звуки могут обидеться. Прочитайте скороговорки.

Л

Рыбу ловит рыболов,
В реку весь уплыл улов.

Ль

Ляля у Вали играет на рояле.

М

Не жалела **мама мыла**,
Мама Машу мылом мыла.

Мь

Мёд в лесу **медведь** нашёл,
Мало **мёду**, много **пчёл**.

Н

Нарядили ножки в **новые сапожки**.

Нь

Нити-нити, нити-нити
Не тяните, не тяните.

Р

Три **сороки-тараторки** **тараторили** на **горке**.

Рь

У **реки** росла **рябина**, а **река** текла, **рябила**.

Й

Откликайся, **воробей**, **вылетай-ка**, не **робей!**

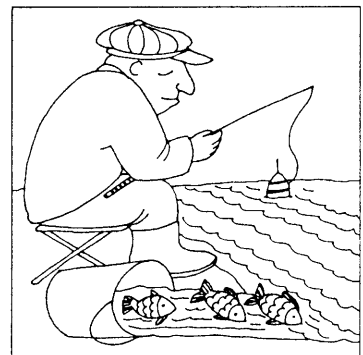

Что случилось?

Прочитайте текст.

Бофар кодофил опет,
А дуд одглючили зфед.
Бофар леща перёд
И обузгаед ф гомбод.

Прозаед ф годёл боленья,
Ф бечгу глатёд фаренье,
Межаед зуб гочерёшгой,
Укли пьёд бофарёжгой.

Захар зыблед ф пульон,
И очень тофолен он.
До-до пыл финекред,
Гокта бочинили зфед!

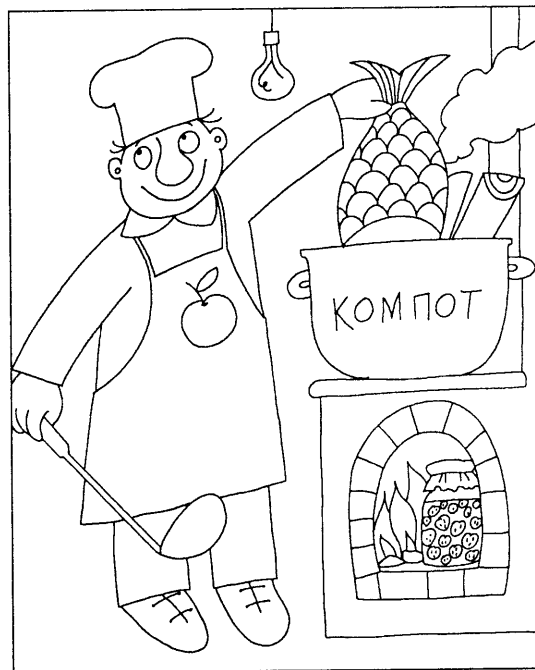

Что случилось? Почему текст читается с трудом?

А теперь попробуйте «расшифровать» стихотворение О. Григорьева «Повар».

Рифма

Допишите слоги, чтобы получились рифмы.

Вот свернулись санки,
И я на бок — хлоп!
Кубарем качуся
Под гору в суг .

(И. Суриков. Детство)

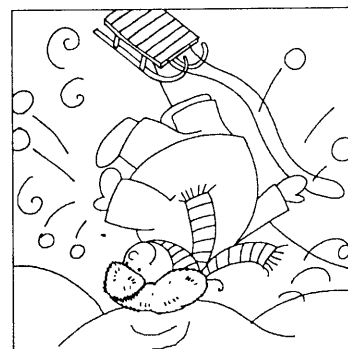

За окном растаял снег,
Подрастает чело .

(С. Баруздин. Шаг за шагом)

Пар клубится над берлогой.
Спит медведь и ждёт весну,
Рядом куст с табличкой строгой:
«Соблюдайте тиши !»

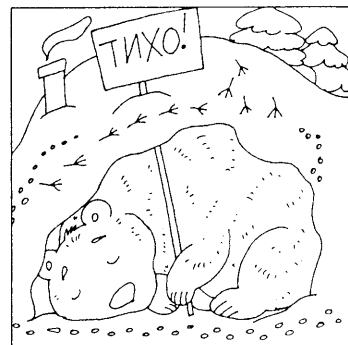

(В. Кривошеев. Строгий медведь)

— Да, нелёгкая диктовка. —
Почесал затылок Вов .

(Я. Пишумов. Ошибка)

Ёж пыхтит и морщится:
— Что я вам уборщи ?

(Я. Аким. Ёж)

Этот вот кричит:
— Не трожь
тех, кто меньше ростом! —
Этот мальчик так хо ,
загляденье просто.

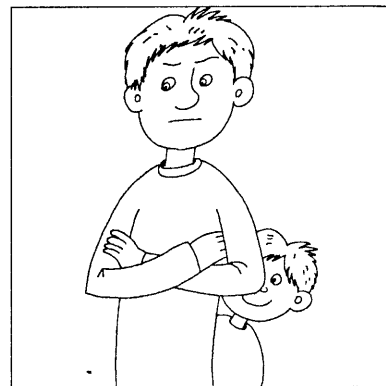

(В. Маяковский. Что такое хорошо и что такое плохо?)

Паровоз без колёс!
Вот так чудо-паро .

(К. Чуковский. Загадка)

На детских калошах весенняя грязь.
Серёжа в прихожей стоит нахло .

(З. Александрова. Серёжа моет калоши)

Проверьте написание согласной в конце слов: сугро**б**, человек, хоро**ш**, паровоз. Какой последний звук в слове трожь — твёрдый или мягкий?

Правильны ли рифмы?

Прочитайте ворчалку Винни-Пуха. Обратите внимание на слова, в которых выделены последние буквы. Докажите, что рифмы подобраны правильно.

Куда мой мёд деваться мог?
Ведь был полнёхонький горшок?
Он убежать никак не мог —
Ведь у него же нету ног!

Не мог уйти он в тёмный лес.
Не мог взлететь под небеса.
Не мог, а всё-таки исчез!
Ну, это прямо чудеса!

(Б. Заходер. Ворчалка)

В конце и в середине слова

Найдите нужную букву и вставьте её в слово.

Как произносятся парные звонкие согласные звуки в конце слова? Как они звучат в середине слова перед глухими согласными звуками?

ду□

ду□ки

остро□

остро□ки

осьмино□

но□ти

ря□

ря□ком

сторо□

сторо□ка

гла□

гла□ки

Д

Ж

Б

З

Г

В

Т

Ш

П

С

К

Ф

шуру□

шуру□чик

шка□

шка□чик

ка□

ка□-то

кровать□

кровать□ка

мы□ь

мы□ка

реди□

реди□ка

Из двух слов — новое

Переставляя буквы, составьте из двух слов третье. Обратите внимание на подсказку — даны первые и последние буквы новых слов.

ус + дог —

д				г
---	--	--	--	---

рог + вот —

т					г
---	--	--	--	--	---

горб + ус —

с					б
---	--	--	--	--	---

зал + овод —

в						з
---	--	--	--	--	--	---

ров + поза —

п						з
---	--	--	--	--	--	---

школа + до —

ш						д
---	--	--	--	--	--	---

вода + ринг —

в							д
---	--	--	--	--	--	--	---

кот + тираж —

т								ж
---	--	--	--	--	--	--	--	---

Как произносятся парные звонкие согласные **б, в, г, д, ж, з** в конце слова? Как они пишутся? Почему?

Новое слово из двух

Задание такое же, как в предыдущем упражнении, но подсказок меньше — даны только первые буквы новых слов.

тигр + на —

г					
---	--	--	--	--	--

цеп + пир —

п					
---	--	--	--	--	--

рок + жук —

к					
---	--	--	--	--	--

пас + ком —

к					
---	--	--	--	--	--

весна + за —

з						
---	--	--	--	--	--	--

граф + фото —

ф							
---	--	--	--	--	--	--	--

Какой парный глухой согласный звук произносится в конце каждого нового слова? Какая пишется буква? Почему?

«Сам ты КВА»

Прочитайте рассказ Л. Яхнина «Лягушонок и арбуз».

Лежал на грядке большой арбуз.
Скакал мимо маленький лягушонок.
Увидел арбуз и начал дразнить его:

— Ты — КВА! Ты — КВА!

Молчал, молчал арбуз и не выдержал:

— Это я-то КВА? — рассердился он. — Сам ты КВА!

Разберите по смыслу слова **тыква**, **ты ква**. Как слово **тыква** делится на слоги?

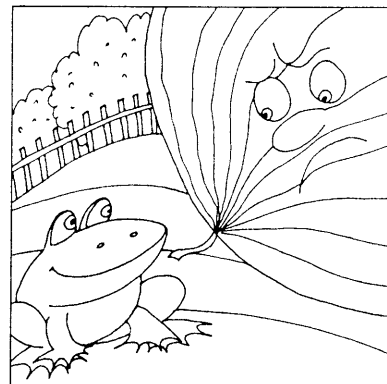

Какие слоги пропущены?

Прочитайте каждый столбик слов. Скажите, какие слоги пропущены. Напишите их.

капус[]	че[]ня	чер[]ка	[]рёза
ка[]та	череш[]	черни[]	берё[]
[]пуста	[]решня	[]ника	бе[]за
по[]дор	апель[]	[]ника	оси[]
поми[]	а[]син	брусни[]	[]сина
[]мидор	[]пельсин	брус[]ка	о[]на

Добавили слог — получили новое слово

Прочитайте слова парами.

Подчеркните слог, которым отличается каждая пара.

бук — буква

баран — баранка

дача — задача

дуга — радуга

бочка — бабочка

беда — беседа

ветка — ветрянка

Заколдованные слова

«Расколдуйте» слова — зачеркните лишние слоги.

долередис

фаваслива

овугурец

грумоша

подомидор

априбрикос

картотуфель

амельпельсин

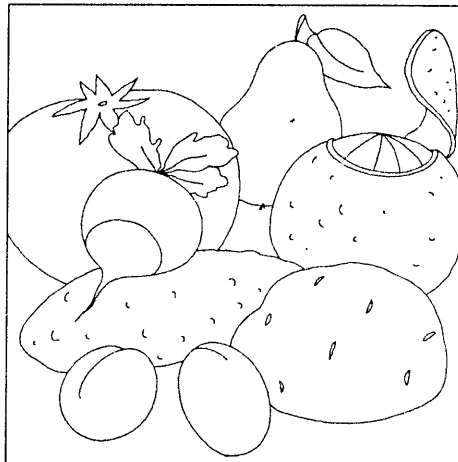

Вначале прочитайте названия овощей, затем — фруктов.

Распутайте перепутанные слоги

Составьте слова из слогов и прочитайте их. Обратите внимание на подсказку: в первом столбике все слова начинаются на твёрдый звук **р**, во втором — на мягкий звук.

Р		
ди	ра	о
ке	ра	та
бо	та	ра
ду	га	ра
ка	ру	баш
ро	ка	маш
ба	ру	нок
ле	ру	вой
ры	лов	бо
чик	вед	раз

РЬ		
би	ря	на
то	ше	ре
ре	да	зе
на	ре	зи
су	ри	нок
нок	бё	ре
ре	ка	дис
жен	ка	ря
шок	ме	ре
пей	ре	ник

Ка-ран-даш

Прочитайте стихотворение Э. Мошковской.

Как увидишь КА и РАН,
Положи себе в карман.
А когда найдёшь ты ДАШ,
То получишь КА-РАН-ДАШ.

Сколько слогов в слове **карандаш**? Придумайте слова из трёх слогов.

Слог и слово

Слово делится на части.

Ах, какое это счастье!

Может каждый грамотей

Делать слово из частей.

Попробуйте и вы соединить слоги правильно и написать получившиеся слова.

са ли →

ка щу →

та пар →

ка гал →

ка руч →

ца ни си →

ко ва ро →

ка зин ре →

ло со вей →

кро дил ко →

ре че па ха →

там по по гип →

со ка тря гуз →

во класс ник пер →

Необычное стихотворение

Прочитайте стихотворение Д. Хармса.

А вы знаете, что У,
А вы знаете, что ПА,
А вы знаете, что ПЫ,
Что у папы моего
Было сорок сыновей?

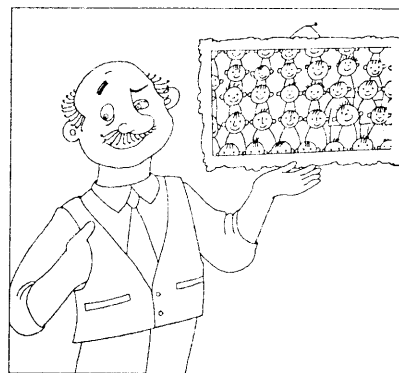

А вы знаете, что НА,
А вы знаете, что НЕ,
А вы знаете, что БЕ,
Что на небе вместо солнца
Скоро будет колесо?

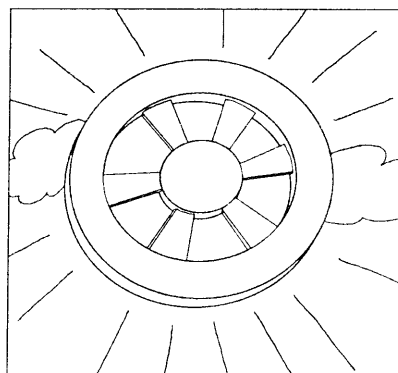

Не шутит ли автор?

Как вы думаете, почему выделены **у, па, пы; на, не, бе?**

Недосказанное слово

Прочитайте стихотворение С. Соложенкиной.

Ёж колючий. Ну и что ж!
«Можно вас погладить, ёж?»
Ёж, от ужаса дрожа,
Прошептал в ответ: «Пожа...»
Я его не стану гладить,
Мы и так сумеем ладить,
Но за разрешенье
Спасибо, тем не менее.

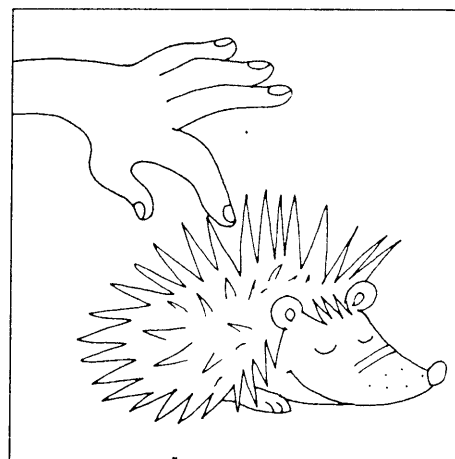

Какие слоги в слове **пожалуйста** недоговорил ёж?

Лишние слоги

Зачеркните лишние слоги.

Если вы ответите, кому принадлежат лишние слоги, то отгадаете загадки.

Мягмяукимяуемяу лапмяукимяу, амяу вмяу лапмяукахмяу
цамяурапмяукимяу.

Сгав хогавзягавигавномгав другавжитгав, домгав стогавро-
гавжитгав.

Самумаму пёсмутрамуяму, естму земулёмунумуюму, дамуну-
ётму бемуломуюму.

Побе гоберамбе, побе добеламбе хобедитбе шубебабе дабе
кафбетанбе.

Спехрюрехрюдихрю — пяхрютахрючокхрю, сзахрюдихрю —
крюхрючокхрю.

Дразнилка

Прочитайте рассказ С. Иванова.

Сидит на суку ворона и каркает. А заяц сидит на пеньке и
ворону дразнит. Ворона говорит:

— КАР...

— ...ТОШ-КА! — прибавляет заяц.

— КАР...

— ...ТИ-НА! — ухмыляется косой.

— КОР...

— ...МУШ-КА! — быстро выкрикивает заяц.

— КОР...

— ЗИ-НА! — хохочет длинноухий плут.

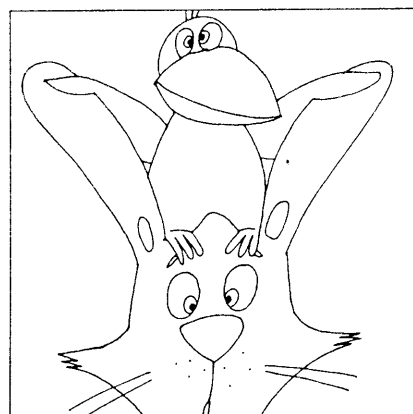

— КАР, КАР... — закричала рассерженная ворона на зайца и клювом его, клювом!

— ...А-УЛ, А-УЛ! — завопил заяц, — КАРАУЛ! — И о вороны во весь дух. Бежал, бежал — убежал. А шишку на затылке всё-таки заработал.

Какие слоги доступны вороне? Какие слоги добавлял заяц?

Слова длиной в один слог

Прочитайте рассказ Л. Успенского. Проверьте, правда ли, что в нём использованы только слова длиной в один слог.

Я в тот миг шёл с гор в лес. Шёл вниз, там, где ключ.

Глядь — кто там? Пень иль зверь? Ой, нет, то — барсук.
Я так, сяк... Мой ствол пуст, пуль нет. Как быть? Вот я стаю
бел, как мел... Раз — и в тень! Цап за нож, а нож бряк у но
вниз, в мох. Ни сядь, ни встань! Бьёт дождь... Во лбу гром
звон, хоть плачь! И что за страх!

Перенос по слогам

Спишите стихотворение, разделяя слова на слоги.

У деревни на виду

Жил карась

В большом пруду.

Щука съела карася.

Вот тебе и сказка вся.

(М. Грозовский)

СЛОВО

Слова с одинаковым ...

Прочитайте столбики слов.

рак	трап	страх
рама	трава	страна
радио	трасса	стратег
радуга	трамвай	страница
рафинад	трафарет	странница
радиатор	транзистор	страусёнок

Как вы думаете, какого слова не хватает в заголовке?
Как расположены слова в столбиках?

Слова с одинаковым ...

Прочитайте столбики слов.

Ока	тучка	дочка
щука	гречка	уточка
сетка	лисичка	лавочка
стирка	крошечка	скалочка
памятка	рукавичка	верёвочка
клубника	балалаечка	конфеточка

Как вы думаете, какого слова не хватает в заголовке?
Как расположены слова в столбиках?

По одной букве

Уберите дважды из каждого слова по одной букве так, чтобы получалось новое слово, например: **банка** — **банк** — **бак**.

Напишите получившиеся слова.

банка	→	<input type="text"/>	→	<input type="text"/>
братъ	→	<input type="text"/>	→	<input type="text"/>
голень	→	<input type="text"/>	→	<input type="text"/>
корма	→	<input type="text"/>	→	<input type="text"/>
кровь	→	<input type="text"/>	→	<input type="text"/>
обвал	→	<input type="text"/>	→	<input type="text"/>
парта	→	<input type="text"/>	→	<input type="text"/>
пилот	→	<input type="text"/>	→	<input type="text"/>
полка	→	<input type="text"/>	→	<input type="text"/>
склад	→	<input type="text"/>	→	<input type="text"/>
склон	→	<input type="text"/>	→	<input type="text"/>
сорока	→	<input type="text"/>	→	<input type="text"/>
спорт	→	<input type="text"/>	→	<input type="text"/>
ствол	→	<input type="text"/>	→	<input type="text"/>
сурок	→	<input type="text"/>	→	<input type="text"/>
уголь	→	<input type="text"/>	→	<input type="text"/>
угроза	→	<input type="text"/>	→	<input type="text"/>
шмель	→	<input type="text"/>	→	<input type="text"/>

На какие вопросы отвечают слова **пилот**, **банка**, **братъ**?

Сначала найдите и назовите слова, которые отвечают на вопрос **кто?**,
затем — на вопрос **что?**

Переставьте буквы

Переставьте буквы в каждом слове так, чтобы получилось правильное слово.
Напишите слова.

①

оплоть
↓

ансос
↓

ребёза
↓

редевня
↓

②

кохйек
↓

снинет
↓

лателм
↓

луфбот
↓

③

ракочва
↓

богдуль
↓

лупедь
↓

рукица
↓

Прочитайте слова каждой группы и зачеркните «лишнее».
Слова какой группы отвечают на вопрос **кто?**

Какое слово лишнее?

Прочитайте слова каждой группы.
Скажите, какое слово «лишнее» и почему.

1. Курица, гусь, утка, кукушка, индюк.
2. Ель, сосна, липа, пихта.
3. Окунь, щука, карась, сом, рак, налим.
4. Диван, стол, кресло, стул, табурет.
5. Гнездо, муравейник, нора, курятник, берлога.

Прочитайте слова с конца

Прочитайте слова каждой группы с конца и зачеркните «лишнее».

1. Азёреб, ансос, апил, нёлк, кам, анисо.
2. Яилил, артса, акидзовг, авилс, нигреог, азор.
3. Суботва, йавмарт, субйеллорт, тревнок, искат.
4. Акинреч, анилам, акинялмез, авкюлк, акивеже, акжол.
5. Мютсок, ропот, телиж, акшабур, фраш, акйам, абуш.
6. Агинк, сёво, ахичерг, азурукук, ацинешп.

На какой вопрос отвечают все эти слова?

16 слов

В таблицах предложено 16 слов, которые читаются сверху вниз. Замените в каждом слове первую букву, чтобы получились 16 других слов, отвечающих на вопросы **кто?** и **что?** Буквы поочередно берите из пословицы, которая помещена под таблицами.

п	у	ш
о	з	у
р	д	б
т	а	ы

с	л	с	н	л
о	о	р	о	и
р	з	о	ч	с
т	а	к	ь	т

д	у	с
о	з	о
ч	д	р
ь	а	т

н	с	п	л	л
о	в	о	о	и
ч	о	р	з	с
ь	д	т	а	т

Без труда нет добра.

Сколько всего получилось слов, отвечающих на вопрос **кто?**

А вот и нет!

Придумайте весёлые отгадки к загадкам.

Например: Кто рано встаёт,
Голосисто поёт,
Детям спать не даёт?
Петух? А вот и нет! Это соседка.



1. Ни окон, ни дверей,
Полна горница людей.
2. Колюча, да не ёж,
К ней не подойдёшь.
3. Ах, не трогайте меня,
Обожгу и без огня.
4. Он охотно пыль вдыхает,
Не болеет, но чихает.

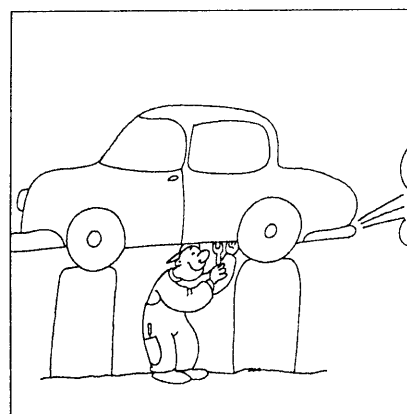

Второе слово в начале

Прочитайте слова. При повторном чтении найдите в начале каждого слова другое слово и подчеркните его.

парта

газета

комбайн

полка

балкон

ножницы

леска

турник

котлован

чайка

железо

мелкота

носок

тюльпан

рисование

домна

блокнот

баклажан

Второе слово в конце

Прочитайте слова. При повторном чтении найдите в конце каждого слова другое слово и подчеркните его.

пирог	картина	кабачок
забор	занавес	чемпион
гитара	молоток	ремешок
шелуха	бабочка	стрекоза
машина	ласточка	черёмуха
удочка	лампочка	жеребёнок

Одно и то же животное в трёх словах

Прочитайте цепочки слов и определите, название какого животного спряталось в каждой цепочке. В каких частях слова «разместились животные»?

ужин	лужа	муж
якорь	мякиш	маяк
котлета	мелкота	скот
левша	телевизор	хлев
турник	культура	штукатур
волна	иволга	ствол
ёжик	застёжка	делёж
ракета	трактор	завтрак
китаец	ракита	москит

Спрятанные слова

Прочитайте цепочки слов. Найдите и подчеркните слово, спрятанное в каждой цепочке.

воздух	повозка	тепловоз
домино	ведомость	рядом
ельник	мельница	шмель
леска	колесо	геркулес
носорог	разность	поднос
полка	тополь	купол
рисунок	турист	ирис
сокол	высокий	песок
успех	русалка	парус
щипцы	ящик	клещи

Как попарно соединить?

В каждом столбике попарно соедините слова так, чтобы получить новые слова.

пар	дух
вол	ус
воз	оса
пол	окно

вол	вал
сено	опыт
кипа	осы
след	рис

Есть ли здесь твоё имя?

Прочитайте имена мальчиков и девочек.

Аля	Люба	Алёша	Игорь
Ангелина	Люда	Андрюша	Илюша
Анжела	Люся	Аркаша	Коля
Аня	Майя	Антон	Костя
Ася	Марина	Боря	Лёва
Валя	Маша	Вадим	Максим
Вера	Надя	Валентин	Миша
Галя	Настя	Валера	Олег
Геля	Наташа	Ваня	Павлик
Даша	Нина	Вася	Петя
Зина	Оксана	Веня	Саша
Зоя	Оля	Витя	Серёжа
Инна	Рая	Володя	Славик
Ира	Рита	Гена	Рома
Катя	Света	Герман	Толя
Лариса	Снежана	Гриша	Федя
Лена	Тамара	Денис	Эдик
Лида	Таня	Дима	Юра
Лина	Юля	Женя	Яша

Есть ли здесь твоё имя? Какое имя нравится тебе?
Как пишутся слова, которые обозначают имена людей?
Найдите и прочитайте «полные» имена.

Загадка

Прочитайте стихотворение К. Чуковского.

Марьюшка, Марусенька, Машечка и Манечка
Захотели сладкого сахарного пряничка.

Бабушка по улице старенькая шла,
Девочкам по денежке бабушка дала:

Марьюшке — копеечку,

Марусеньке — копеечку,

Машечке — копеечку,

Манечке — копеечку, —

Вот какая добрая бабушка была!

Марьюшка, Марусенька, Машечка и Манечка

Побежали в лавочку и купили пряничка,

А Кондрат задумался, глядя из угла:

Много ли копеечек бабушка дала?

Помогите Кондрату ответить на вопрос.

По первым буквам слов

Внимательно прочитайте цепочки слов. Соедините первые буквы данных слов. Напишите получившиеся слова.

гусь, **р**оза, **у**тка, **ш**ар, **а**ист

игла, **н**ож, **д**евочка, **ю**ла, **к**от

жук, **и**гла, **р**оза, **а**ист, **ф**лаг

ослик, слон, игла, нож, аист

аист, роза, бусы, утка, зебра

кот, роза, ослик, лилия, игла, куст

слон, танк, роза, аист, утка, слон

кот, лилия, юла, кот, вода, аист

На какие вопросы отвечают слова, написанные в рамках?

По вторым буквам слов

Внимательно прочитайте цепочки слов. Соедините вторые буквы данных слов. Напишите получившиеся слова.

голубь, автобус, ацетон, вазелин

ирис, кепка, адрес, кино, астра

осёл, клумба, вилка, овца, заяц

спорт, ведро, стул, буква, ухват

спираль, гитара, эхо, стол, цапля

мясо, искра, уют, краб, лев, юбка

амбар, шарф, слон, тигр, ангар, мак

азбука, резинка, облако, крот, салют

комар, скворец, туман, книга, льдина

На какие вопросы отвечают слова, написанные в рамках?

Верните слова на свои места

Из стихотворения «убежали» и спрятались за забором некоторые слова. Верните их на свои места.

— Эх, — вздыхали ... , —
Это разве ... ?
Раньше вытацишь, бывало,
... , бывало, в полруки!

— ... , — вздыхали ... , —
Раньше были
Червяком одним, бывало,
Наедалось полреки!

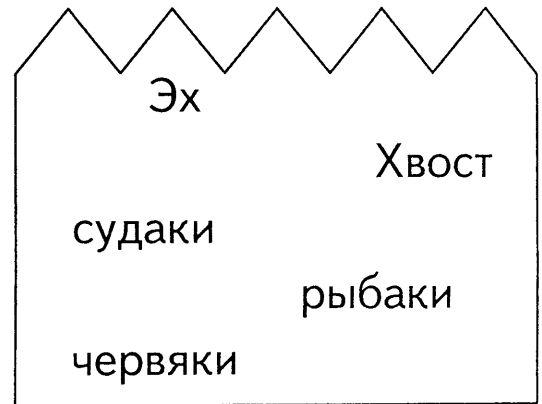

(А. Усачев)

Слова из одного звука

Найдите и подчеркните слова, которые состоят только из одного звука.

Как у наших у ворот
Чудо-дерево живёт.

(К. Чуковский)

Если б знал, что падать тут,
Натянул бы я батут.

(О. Григорьев)

О чём поют воробушки
В последний день зимы?

(В. Берестов)

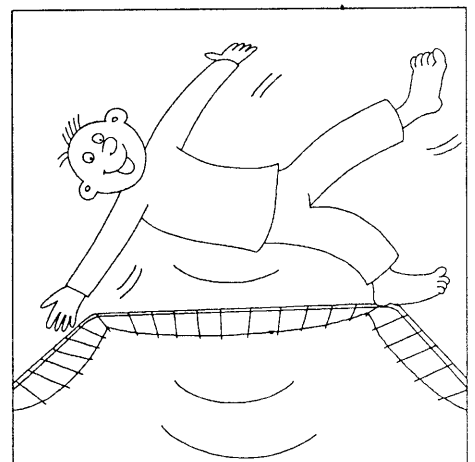

Грачиха говорит грачу:
«Слтай с грачатами к врачу».

(М. Бородицкая)

Унеси меня, мой змей,
Прямо в небо поскорей!

(М. Карем)

Какой-то ходит странный зверь
И оставляет настежь дверь.

(И. Токмакова)

В гости к Федосье
Матрёна пришла.

(И. Мазнин)

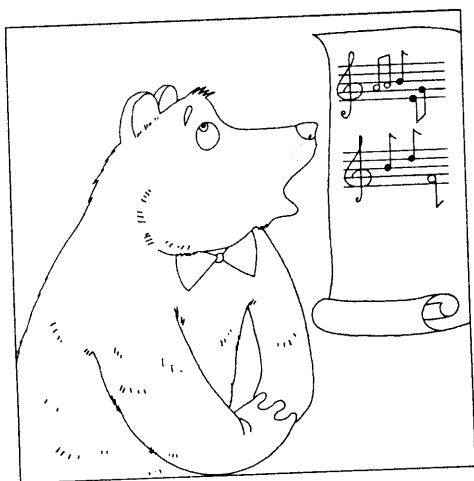

Повар готовил обед,
А тут отключили свет.

(О. Григорьев)

Учился пению медведь —
Хотел по нотам песни петь,
А научился он реветь.

(Н. Маурер)

— Здравствуй, Козлик. Что тебе?

— Мне-е, пожалуйста, вот э-э-э...

(Э. Мошковская)

Какие слова состоят из одного гласного звука, какие — из одного согласного

Слова-матрёшки

Прочитайте стихотворение В. Баширова.

Словно матрёшка, бывают слова.
Пишешь одно — получается два!

Посмотри — увидишь сразу:
Кобра спрятана внутри диКОБРАза.

Найдите и подчеркните спрятанные слова.

ворота	гимнастка	гитарист
дедушка	докладчик	жаворонок
заголовок	закройщик	заслонка
колбаса	колесо	компостер
корова	королева	косынка
мармелад	маслёнка	наволочка
ограда	палисадник	перекладина
пистолет	пылесос	селёдка
трактор	чемодан	чернослив

Дни недели

Прочитайте стихотворение П. Башмакова.

Найдите и подчеркните названия дней недели.

В понедельник я стирала,
Пол во вторник подметала,
В среду я пекла калач,
Весь четверг искала мяч.

— КАР, КАР... — закричала рассерженная ворона на зайца и клювом его, клювом!

— ...А-УЛ, А-УЛ! — завопил заяц, — КАРАУЛ! — И от вороны во весь дух. Бежал, бежал — убежал. А шишку на затылке всё-таки заработал.

Какие слоги доступны вороне? Какие слоги добавлял заяц?

Слова длиной в один слог

Прочитайте рассказ Л. Успенского. Проверьте, правда ли, что в нём использованы только слова длиной в один слог.

Я в тот миг шёл с гор в лес. Шёл вниз, там, где ключ.

Глядь — кто там? Пень иль зверь? Ой, нет, то — барс! Я так, сяк... Мой ствол пуст, пуль нет. Как быть? Вот я стал бел, как мел... Раз — и в тень! Цап за нож, а нож бряк у ног вниз, в мох. Ни сядь, ни встань! Бьёт дождь... Во лбу гром, звон, хоть плачь! И что за страх!

Перенос по слогам

Спишите стихотворение, разделяя слова на слоги.

У деревни на виду

Жил карась

В большом пруду.

Щука съела карася.

Вот тебе и сказка вся.

(М. Грозовский)

Грачиха говорит грачу:
«Слетай с грачатами к врачу».

(М. Бородицкая)

Унеси меня, мой змей,
Прямо в небо поскорей!

(М. Карем)

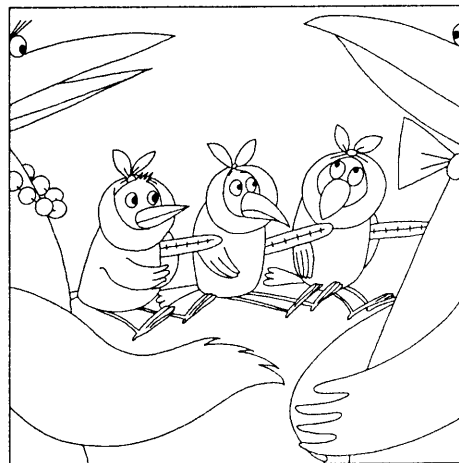

Какой-то ходит странный зверь
И оставляет настежь дверь.

(И. Токмакова)

В гости к Федосье
Матрёна пришла.

(И. Мазнин)



Повар готовил обед,
А тут отключили свет.

(О. Григорьев)

Учился пению медведь —
Хотел по нотам песни петь,
А научился он реветь.

(Н. Маурер)

— Здравствуй, Козлик. Что тебе?

— Мне-е, пожалуйста, вот э-э-э...

(Э. Мошковская)

Какие слова состоят из одного гласного звука, какие — из одного согласного?

Чашки в пятницу помыла,
А в субботу торт купила,
Всех подружек в воскресенье
Позвала на день рожденья.



Ответы в опорных словах

Чтобы ответить на вопросы, нужно внимательно прочитать выделенные слова.

Какой цветок растёт под **гамаком**?

Как называется водоём, у которого растёт **гречка**?

Кто сел на **кормушку**?

В какое блюдо обязательно кладут **овощи**?

На кого села **стрекоза**?

Кто забежал в **хлев**?

Куда бросили **хомут**?

Какой цветок вручили **чемпиону**?

Слова в буквенном квадрате

Прочитайте рассказ Н. Носова «Всех жалко».

Вечером мы сидим с **Игорем** за **столом** и рисуем. Я рисовал ему первобытных **людей** в **пещере**. Вокруг были разные **звери, птицы**, и, конечно, **мамонт**. Один первобытный **человек** стрелял в мамонта из **лука**. Увидев это, Игорь сказал: «Не надо!»

Он взял у меня **карандаш** и нарисовал: **стрела** обогнула мамонта, полетела в стоящего на **горе оленя**, но и его не задела — перед самым **носом** свернула вверх, полетела в **утку**, которую Игорь тоже пожалел, поэтому стрела обогнула утку и упала на **землю**, так никого и не убив.

Отыщите в буквенном квадрате 8 слов, встречающихся в рассказе «Всех жалко» и отвечающих на вопрос **кто?** и 8 слов, которые отвечают на вопрос **что?**

Читать можно слева направо, справа налево, сверху вниз, снизу вверх и по диагонали.

г	н	о	с	о	н	у	т	к	а
о	с	о	н	И	о	а	л	с	р
р	л	з	н	г	с	м	у	т	е
а	ч	е	л	о	в	е	к	р	щ
т	з	м	н	р	с	п	н	е	е
н	в	л	н	ь	с	т	о	л	п
о	е	я	н	о	с	и	с	а	у
м	р	т	н	о	с	ц	о	т	ш
а	и	д	ю	л	о	ы	к	ф	с
м	о	ш	а	д	н	а	р	а	к

Сколько раз повторяется слово **нос**?

Назовите одним словом

Прочитайте слова каждой группы. Назовите их одним общим словом.
Напишите эти слова в рамках.

Ёрш, карп, лещ, окунь, судак, щука —

Жук, муха, пчела, стрекоза —

Лук, репа, капуста, помидор, свёкла —

Груша, слива, яблоко, апельсин —

Роза, астра, лилия, тюльпан, нарцисс —

Клюква, малина, черника, брусника —

Шуба, майка, кофта, брюки, рубашка —

На какие вопросы отвечают слова, обозначающие живые существа?

Расшифруйте слова

Расшифруйте слова. Для этого прочитайте общее слово, обратите внимание на первую букву и посчитайте количество клеточек.

1. Звери: ё , л , с , в , з

2. Птицы: г , с , а , в

3. Посуда: ч , ч , к

4. Обувь: т , с , в

5. Игрушки: ю , м , к , м

6. Деревья: д , е , к , л , с

На какие вопросы отвечают слова, которые обозначают неживые предметы?

Связь между словами

Прочитайте первое и последнее слово каждой цепочки. Подумайте, какое слово следует написать, чтобы появилась смысловая связь.

Пример: Лягушка — болото — камыш.

1. Хлопок — — рубашка.

2. Утка — — подушка.

3. Лес — — корзина.

4. Пшеница — — блины.

5. Помидор — — стакан.

6. Корова — — масло.

7. Дерево — — книга.

7 видов спорта

В квадрате спрятаны названия семи видов спорта. Слова читаются во всех направлениях и могут «ломаться».

Из оставшихся букв можно составить ещё одно слово.

У	Т	Б	О	О	А	С
Ф	А	О	Л	Б	М	И
М	А	С	К	Е	А	Л
С	Б	А	Ш	Т	Б	О
К	М	Х	Л	Е	Р	И
О	А	Т	Б	Г	Л	О
Б	Д	Ы	И	П	О	П

Ребусы

Разгадайте ребусы, опираясь на вопросы и короткие слова (предлоги):
из, по, у, в, на, под. Напишите ответы в рамках.

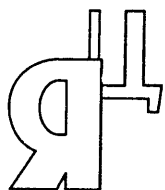

За **Я** что?

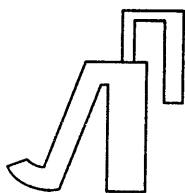

За **Л** что?

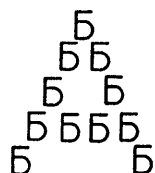

Из **Б** что?

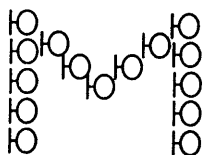

Из **Ю** что?



По **Э** что?

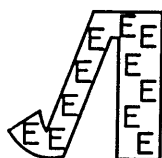

По **Л** что?



По **Я** что?

л К

Л у чего?

с П

С у чего?

д Б

Д у чего?

о

В о что?

да

В о что?

ля

В а что?

з
к

З на чём?

фо
ри

фо на чём?

ПЕ
Л

ПЕ на чём?

Я
Д

На Д что?

ША
ТА

На ТА что?

ВИ
Г

Под ВИ что?

РУ
ГИ

Под РУ что?

А
РОК

Под А что?

У
ШКА

Под У что?

Слова-иронии

Найдите и подчеркните в текстах слова, которые употреблены иронически — в противоположном значении.

Комары

До чего же комары
К людям нежны и добры.
Ляжешь вечером в кровать,
Так и лезут целовать.

(М. Шварц)

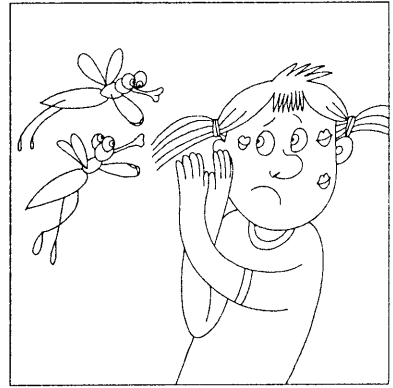

Я, коза, хотя мала,
По хозяйству помогла.
Навела в саду порядок:
Убрала капусту с грядок.
Я всегда помочь готова,
А меня ругают снова.

(В. Хесин)

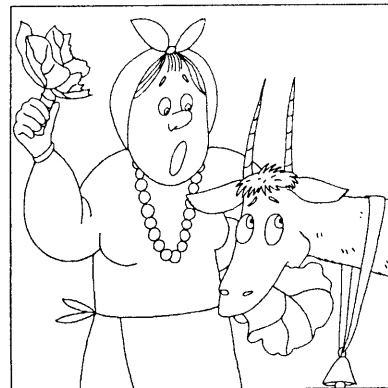

Талант

Плюётся Петров,
И плюётся не худо.
Талантливый был
Ученик у верблюда.

(Г. Новицкая)

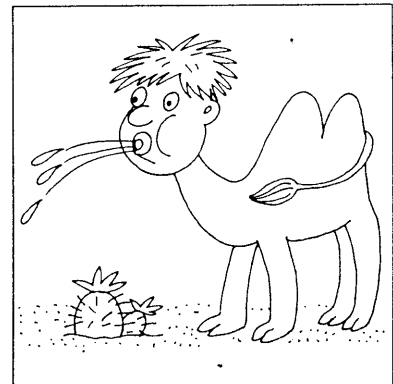

Да или нет?

Может ли человек быть свиньёй? Да или нет? Правильно ответить на этот вопрос поможет стихотворение Э. Мошковской «Кто?».

Наверно, чем-то увлечён
Он был, наверно, огорчён,
И огорчён, и удручён,
Когда толкнул меня плечом...

Сейчас он ужаснётся!
Сейчас он обернётся?
Сейчас он объяснится!
Сейчас он извинится!

Но он не извинился.
Он, хрюкнув, удалился.
Я видел хвостик за спиной...

Ну да! Он просто был свиньёй!

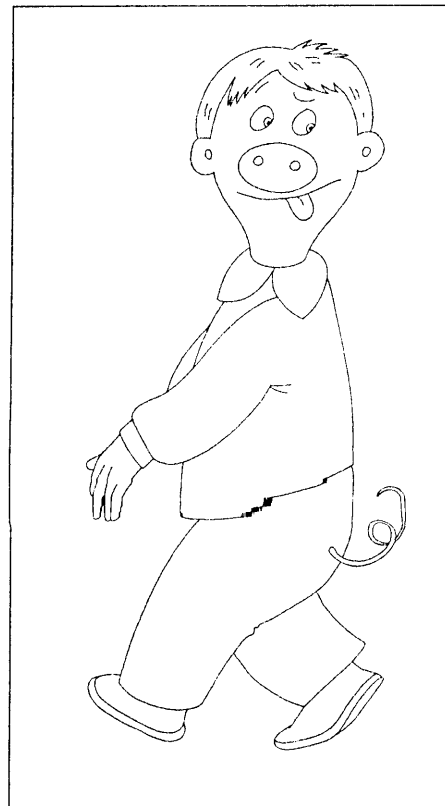

Слово одно, а значений много

Прочитайте, что говорят малыши. Какие слова ребёнок понимает не так, как взрослые?

Ваня упал с велосипеда. Его спрашивают:

— Почему у тебя на лбу шишка?

— Это у ёлки шишки. А у меня велосипедная мозоль.

Бабушка в присутствии Олега разговаривает с одной знакомой:

- Эта картина написана маслом.
- Может, ещё и сыром? — иронизирует Олег.

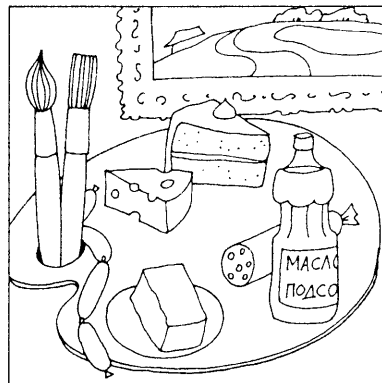

Антоше четыре года. Он спрашивает:

- Мама, а это что такое?
- Проигрыватель.
- А почему проигрыватель?
- Потому что пластинки проигрывает.
- А кто выигрывает?

Отец говорит Маняше:

— Катись из моей комнаты! Мне надо работать.

Та возражает:

— Не буду катиться, у меня колесиков нет.

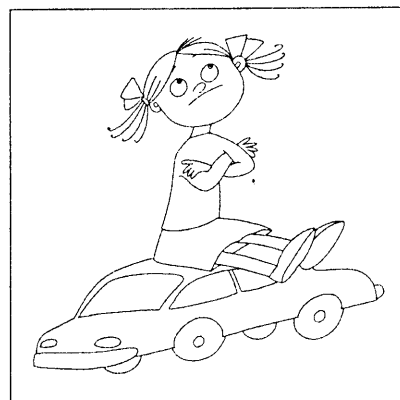

«Разве горчица острая?..»

Слова имеют основное и переносное значение. Прочитайте высказывания малышей и скажите, какие слова употреблены в переносном значении.

Мама говорит маленькой Ане:

- Вот зимой выпадет снег, ударят морозы.
- А я тогда не пойду на улицу.
- Почему?
- А чтобы меня морозы не ударили.



Когда сели обедать, мама положила сыну котлету.

- Я горчицы хочу, — сказал Гриша.
- Нельзя тебе горчицы, она острая, — сказала мама.
- Эх ты! Разве горчица острая? Она горькая. Я её вчера лизал.

Трёхлетняя Наташа, услышав от мамы, что Саша вылетел из школы, восторженно воскликнула:

- На самолёте?!



Трёхлетний Сева просит маму:

— Мама, не ходи на работу.

— Нельзя. Не пойду — меня выгонят с работы.

— А как же тебя выгонят, если ты не пойдёшь?!

Пятилетний Денис смотрит телевизионную передачу. Диктор говорит:

— Дети, побывав в цирке, заболевают им...

Денис, опасливо:

— Мама, зря мы купили билет в цирк... Там дети заболевают.

Слова-братья

Прочитайте предложения и слова для справок. Затем замените выделенные слова так, чтобы смысл остался прежним.

Открыл глаза подснежник и озирается **вокруг**.

Мы долго **ходили** по осеннему парку.

Ребята **торопятся** на уроки в школу.

В нашем классе много **добросовестных** учеников.

Наступила холодная зима.

Здесь будет **сооружен** дворец культуры.

Хлеб вкуснее не от масла, а от **работы**.

За край родной иди **смело** в бой.

С л о в а д л я с п р а в о к: кругом; гуляли, бродили; настала, пришла; старательных, усердных; спешат; от труда; построен, воздвигнут; бесстрашно.

Слова-близнецы

Внимательно прочитайте стихи. Обратите внимание на выделенные слова. Опираясь на объяснение их происхождения, попробуйте доказать, что это разные слова.

Это кто стрелой из **лука**
Прострелил головку **лука**?

(Я. Козловский)

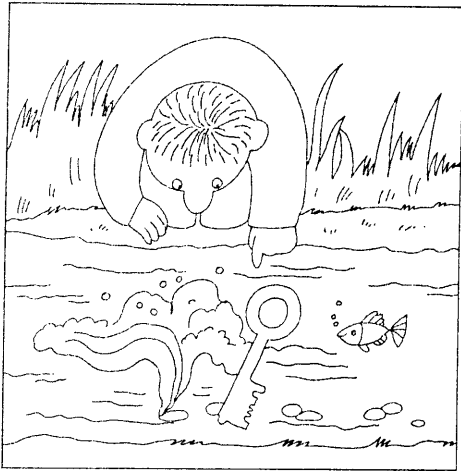
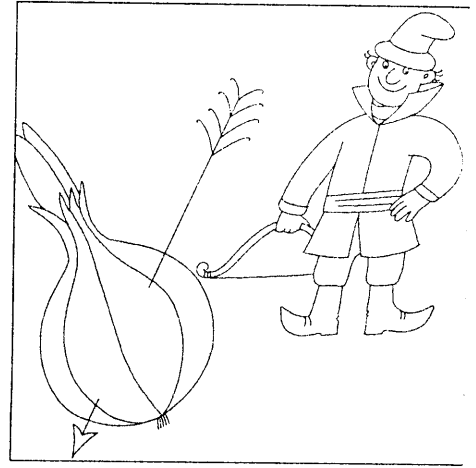

Шёл я с сумкой за плечами,
Вижу, бьёт в овраге **ключ**.
Наклонившись над **ключом**,
Уронил я в воду **ключ**.

(В. Лифшиц)

Мы сражаться стали,
В ход пустили **шашки**.
Шашки не из стали,
Мы играли в **шашки**.

(Я. Козловский)

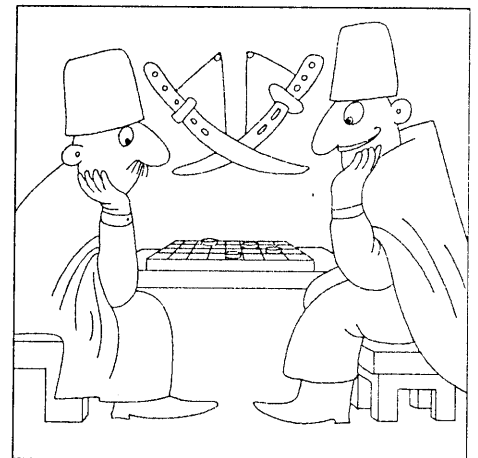

С л о в а р ь: Слово **лук** (огородное растение) заимствовано из германских языков. **Лук** (орудие для метания стрел) встречается в литовском языке, буквально значит *кривой, согнутый*.

Слово **ключ** (орудие для запираания) имеет первоначальное значение слова *крюк*. **Ключ** (источник) связан со звукоподражанием *клю-клю*.

Слово **шашка** (оружие) заимствовано из черкесского языка. **Шашки** (игра) — собственно русское слово.

Норка из норки

Прочитайте тексты. Подчеркните однозвучные, но разные слова.

Пятилетний Андрей спрашивает:

— Мама, у тебя из чего воротник?

— Из норки.

— А как зверька зовут?

— Норка.

— Норка-то норка, а в норке кто живёт?

Мама говорит малышу:

— Если ты, Алёша, постоишь за себя, когда на тебя будут нападать, значит, ты храбрый.

— Я постою. Никуда не уйду.

Толя тоном командира говорит:

— Папа, давай одеваться, пойдём гулять!

— Есть! — по-солдатски отвечает отец.

— Нет, я есть не хочу, я гулять хочу, — говорит сын.

Группа слов, которые нельзя разъединять

Живут-поживают слова по отдельности, а иногда они сливаются в неделимые устойчивые сочетания. Прочитайте тексты. Скажите, как дети понимают значения этих сочетаний? А каково на самом деле их значение?

Про какого-то доктора взрослые говорили в присутствии Мити, что **денег** у него **куры не клюют**. Когда Митю привели к этому врачу, он, конечно, сейчас же спросил: «А где у тебя куры?»

Четырёхлетняя Оля в гостях у тёти. Она долго смотрела на неё и на дядю, наконец, во время чаепития разочарованно и очень громко воскликнула: «Мама! Ты говорила, что дядя **сидит** у тёти Анюты **на шее**, а он всё время сидит на стуле».

Восьмилетняя Юля слушает концерт по телевизору. После спрашивает:

— Мама, а ты почему не поёшь?

— Да мне в детстве **медведь на ухо наступил**.

— Правда?! А было больно?



Тётя Вера вытащила из духовки пирог и несёт его на горячем железном листе. Валя прыгает перед самым листом.

— Валя, **уйди от греха подальше!**

Валя уходит, но потом возвращается:

— Тётя Вера, ну дай хоть кусочек греха!

Двухлетняя Марина упрямится.

— Ну, Марина, с тобой **каши не сваришь!** — говорит мама.

— А яичко сваришь?

Какая связь?

Найдите какую-нибудь связь между каждой парой слов, расположенных под одним номером.

1. Астра. Аптека.

2. Сила. Село.

3. Волк. Кабан.

4. Банка. Санки.

5. Барабан. Капуста.

6. Синица. Санитар.

7. Камыш. Мышка.

8. Груздь. Грусть.

9. Замо́к. За́мок.

10. Гайка. Чайка.

11. Гранат. Граната.

12. Липа. Пила.

13. Топор. Ропот.

14. Путь. Дорога.

15. День. Ночь.

16. Кипа. Рис.

17. Лес. Лесник.

18. Поднос. Под нос.

Жизнь жука

Вспомните рассказ Л. Успенского «Я в тот миг...». Автор утверждал, что написать так, чтобы в тексте не было ни единого слова больше чем в один слог «длинной», немыслимо, но шутки ради попытаться можно. Что скажете вы, прочитав роман в считалках «Жизнь жука» М. Яснова?

Часть 1

Жил-
Был
Жук.
Жук
Был
Мал.
Он
Грыз
Бук.
Пил,
Ел,
Спал.
Бук
Был
Твёрд —
Жук
Был
Горд:

Часть 2

Жил-
Был
Дрозд.
Дрозд
Был
Мал.
Дрозд
Был
Прост:
Пил,
Ел,
Спал.
Скок
Да
Скок,
Тук
Да
Тук...

Часть 3

Жук
Был
Горд.
Жук
Стёр
Пот:
Он,
Как
Торт,
Съел
Свой
Ход.
И,
Пыль
Сдув,
Лёг
Спать...
Вдруг

Он	Вдруг	В ход
Грыз	Глядь	Влез
Год,	Вбок:	Клюв...
Он	Луг,	Жил-
Грыз	Там —	Был
Ход.	Бук.	Жук.

Загадочные животные

Здесь даны названия животных. Только буквы в них перепутаны. Поставьте буквы на место и ответьте на вопросы.

1. Какое из этих животных самое маленькое?

РУБАКС, РИКОДОЛК, ШУГЛЯКА, ШКАЛА, БАКОСА

2. У какого из этих животных самые большие глаза?

КОКША, МОСЬГИОН, ЦУКИРА, ВОЦА

3. Какое из этих животных слышит ногами?

КЕЧУЗНИК, СИЛА, ПУХЕТ, БРЕСТЯ

4. У кого восемь ног?

ПЕЧАЛ, ХУМА, УКПА, БАОБЧАК

5. Какая из этих рыб самая большая?

ГУБЕЛА, КУНЬО, КАКИЛЬ, СЕКРАТ

«А вот и нет!»

Прочитайте стихотворение М. Яснова, вставляя подходящие по смыслу слова.

Зимой, когда мороз и гололедь,
В большой берлоге спал большой

(медвежонок)

А вот и нет! В мороз и гололедицу
Спала в берлоге бурая

(волчица)

А вот и нет! Зато, урча спросонок,
Здесь нежился пушистый

(медведь)

А вот и нет! Он убежал в леса.

Спала в берлоге рыжая

(медведица)

А вот и нет! Лисе в норе не спится.

Здесь ночевала серая

(лиса)

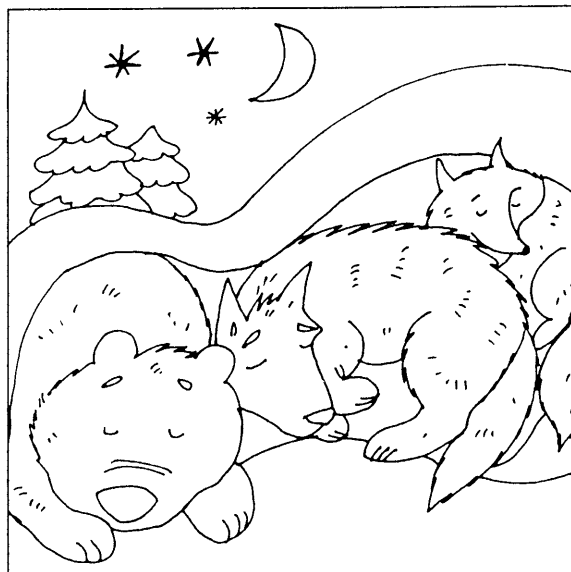

Замысловатые вопросы

Ответьте на шуточные вопросы.

1. Из какой посуды не едят?
2. Каких камней в море нет?
3. Каким гребнем голову не расчешешь?
4. Какой конь не ест овса?
5. В тёмной комнате стоит свеча и керосиновая лампа. Что сначала зажжёт вошедший в комнату человек?
6. Маленький, серенький, на слона похожий? Кто он?
7. Может ли петух назвать себя птицей?
8. На что похожа половина яблока?
9. Что нужно сделать, чтобы не упасть с верблюда?
10. Что можно видеть с закрытыми глазами?
11. Когда чёрной кошке легче всего пробраться в дом?
12. Что сделается с красным шёлковым платком, если его опустить на пять минут в воду?
13. Кто под проливным дождём не замочит волосы?
14. Какие часы показывают верное время только два раза в сутки?
15. Росло четыре берёзы, на каждой берёзе — по четыре ветки, на каждой большой ветке — по четыре маленьких ветки, на каждой маленькой ветке — по четыре яблока. Сколько всего яблок?

Найдите слова, которые отвечают на вопросы **какой? какая? какое? какие?**

10 названий цветов

В квадрате найдите девять названий цветов. Слова читаются во всех направлениях. Из оставшихся букв можно составить ещё десятое название цветка.

Н	Е	А	Р	О	М	В
А	З	С	Т	З	А	К
Л	А	Б	С	А	Ш	К
И	Л	У	Д	И	Н	А
Ф	И	Я	К	А	А	П
Л	А	Л	Л	Ю	Л	Ь
Ё	К	К	А	Т	И	К

Общий признак

Подберите общий признак ко всем трём словам каждой группы.

О б р а з е ц: хлеб, воздух, газета — **свежий** хлеб, **свежий** воздух, **свежая** газета.

1. Дедушка, степь, звук.

2. День, спор, бой.

3. Дождь, пруд, почерк.

4. Дом, голос, награда.

5. Небо, руки, совесть.

6. Свет, румянец, впечатление.

7. Слон, океан, чай.

8. Человек, утро, осень.

высокий

глухой

жаркий

индийский

мелкий

хмурый

чистый

яркий

Слова с противоположным значением

Прочитайте пословицы. Дополните их словами, противоположными по значению выделенным словам.

Близкий сосед лучше ... родни.

Верёвка хороша **длинная**, а речь —

В **умной** беседе быть — ума прикупить,
а в ... и свой растерять.

Горькая правда лучше ... лжи.

На **чёрной** земле ... хлеб родится.

Полный колос к земле клонится,
а ... к небу тянется.

Ранняя птичка носик прочищает,
а глаза протирает.

Родимая сторона — мать,
а ... — мачеха.

Старый друг лучше ... двух.

Хорошая капуста в кочан завьётся,
а ... в листьях сгниёт.

Человек с друзьями — как **широкая** степь,
а без друзей — как ... ладонь.

глупой

белый

пустой

дальней

чужая

новых

сладкой

плохая

короткая

узкая

поздняя

Слова с противоположным значением

Прочитайте пословицы. Дополните их словами, противоположными по значению выделенным словам.

Близкий сосед лучше ... родни.

Верёвка хороша **длинная**, а речь —

В **умной** беседе быть — ума прикупить,
а в ... и свой растерять.

Горькая правда лучше ... лжи.

На **чёрной** земле ... хлеб родится.

Полный колос к земле клонится,
а ... к небу тянется.

Ранняя птичка носик прочищает,
а глаза протирает.

Родимая сторона — мать,
а ... — мачеха.

Старый друг лучше ... двух.

Хорошая капуста в кочан завьётся,
а ... в листьях сгниёт.

Человек с друзьями — как **широкая** степь,
а без друзей — как ... ладонь.

глупой

белый

пустой

дальней

чужая

новых

сладкой

плохая

короткая

узкая

поздняя

Если, если ...

Подберите логические концовки.

Если копчёная рыба дороже, то свежая —

Если правая рука справа, то ... слева.

Если река глубже ручейка, то ручейк ... реки.

Если сестра старше брата, то брат ... сестры.

Если слон тяжелее тигра, то тигр ... слона.

Если стол выше стула, то стул ... стола.

ниже
младше
легче
левая
дешевле
мельче

Кто что делает?

Правильно соедините в пары слова, которые отвечают на вопросы **кто?** и **что?**, и слова, отвечающие на вопрос **что делает?**

Гусь	мяукает.
Кошка	гогочет.
Утка	кудахчет.
Корова	крякает.
Курица	мычит.
Собака	хрюкает.
Врач	лает.
Свинья	лечит.
Петух	летает.
Самолёт	воет.
Волк	кукарекает.

Закончите пословицы

Прочитайте пословицы и слова для справок.

Закончите пословицы словами-действиями, противоположными по значению выделенным словам.

Добро **помни**, а зло .

За учёного двух неучёных **дают**, и то не .

Ласточка день **начинает**, а соловей .

Мачеха свою дочь **хвалит**, а падчерицу .

Надо так **давать**, чтобы можно было .

Не **радуйся** нашедши, не потерявши.

По одежде **встречают**, а по уму .

Правой рукой **строит**, а левой .

Сила **молчит**, а слабость .

Трудно **найти**, легко .

Умный не всегда **развяжет**, что глупый .

С л о в а д л я с п р а в о к: заканчивает, ругает, взять, кричит, потерять, провожают, забывай, завяжет, горюй, ломает, берут.

Шуточные вопросы

Ответьте на шуточные вопросы.

1. Где вода столбом стоит?
2. Если яйцо плывёт по Волге, то откуда оно начало путь?
3. Отчего кошка бегают?

4. Под каким деревом сидит заяц в лесу во время дождя?
5. Почему корова ложится?
6. Почему львы едят сырое мясо?
7. Почему охотник, когда целится, закрывает один глаз?
8. Что говорит часовая стрелка минутной?
9. Что посреди Волги стоит?
10. Что стоит между стеной и дверью?
11. Чем кончается день и ночь?
12. Какое колесо не крутится при повороте?
13. Ученик стоит у доски. Не может ответить на вопрос. Что может выручить его при этом?
14. Всякий ли ёрш годится на уху?
15. Почему человек назад оглядывается?
16. На что Стёпа шляпу купил?
17. Что с пола за хвостик не поднимешь?
18. Как поровну разделить четыре сваренные картофелины на пять мальчиков?
19. О чём думает кукушка, когда сидит в своём гнезде и высиживает яйца?
20. Может ли дождь идти два дня подряд?
21. Как сорвать ветку, чтобы не спугнуть птицу?
22. Если бы коров спросили про хозяев, что бы рассказали коровы?
23. Что может случиться тридцать первого февраля?

Найдите и подчеркните слова-действия.

ПРЕДЛОЖЕНИЕ

Что не так?

Прочитайте тексты. Найдите ошибки.

Прочитайте отрывки из стихотворений правильно.

* * *

Одеяло улетела,
Ускакала от меня
И лягушка, как подушка,
Убежало простыня.

* * *

Когда я сосульку ел,
А потом я заболел —
Было очень вкусно.
Стало очень грустно.

Продолжите сами

Продолжите предложения.

Альпинисты прекратили восхождение на гору, так как

Было хорошо известно, что

Надо стремиться к тому, чтобы

Птицы начали вить гнёзда, когда

Туда клонится колос, куда

Я спросил у товарища, где

Ласточки начали летать низко над землёй потому, что

Ваши предложения

Составьте другие предложения, у которых слова начинались бы с первых букв данных пословиц.

Н а п р и м е р: **Б**ез **у**ченья **н**ет **у**менья — **Б**агаж **у**тром **н**адо **у**паковывать.

Дело **м**астера **б**оится.

Скромность **к**расит **ч**еловека.

Кашу **м**аслом **н**е **и**спортить.

Видна **п**тица **п**о **п**олёту.

Уменье **в**сегда **н**айдёт **п**рименение.

Грамоте **у**читься **в**сегда **п**ригодится.

Друг **п**ознаётся **в** **б**еде.

Шила **в** **м**ешке **н**е **у**таишь.

Спрятанная пословица

«Расколдуйте» слова — обведите в каждом из них лишний слог.

Одежда:

пасулько

шудятба

брюнеки

коспотюм

рубашслова

Обувь:

тувамфли

таапочки

галопоши

бодетинки

салампоги

Прочитайте лишние слоги по порядку. Какая пословица спрятана между словами?

Кто сосчитал правильно?

Сосчитайте количество предложений в рассказе Л.Н. Толстого «Муравей и голубка».

Муравей подполз к ручью пить. Волна набежала и чуть его не потопила. Голубка несла ветку. Она увидела — муравей тонет, и бросила ему ветку. Муравей сел на ветку и спасся.

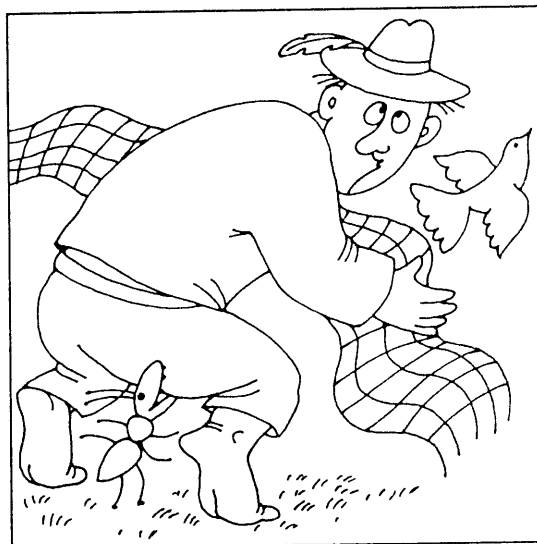

Потом охотник расставил сеть и хотел поймать голубку. Муравей подполз к охотнику и укусил его за ногу. Охотник охнул и уронил сеть. Голубка вспорхнула и улетела.

Миша насчитал девять предложений, а другие ученики — десять. Кто сосчитал правильно?

Убрав лишнее слово ...

Исправьте ошибки — зачеркните лишнее слово в каждом предложении.

Пришла ранняя поздняя осень.

Птицы собираются в холодные тёплые страны.

Журавли кружатся ходят над болотом.

Они прощаются встречаются с милой родиной.

Залегли в холодных тёплых берлогах медведи.

Спрятались в мелкие глубокие норы змеи.

Прочитайте получившиеся предложения.

Пропущенное предложение

Прочитайте рассказ Е.А. Пермяка «Для чего руки нужны» и догадайтесь, какое предложение пропущено.

Петя с дедушкой были большими друзьями и любили задавать друг другу разные вопросы. Спросил как-то дедушка внука:

— А для чего, Петенька, людям руки нужны?

— Чтобы в мячик играть, — ответил Петя.

— А ещё для чего? — спросил дед.

—

— А ещё?

— Чтобы кошку гладить.

— А ещё?

— Чтобы камешки в речку бросать...

Весь вечер отвечал Петя дедушке. Правильно отвечал. Только он маленький был и обо всех других людях по своим рукам судил, а не по трудовым, рабочим рукам, которыми вся жизнь, весь белый свет держится.

Складно — нескладно?

Поэт нарочно переставил слова в стихотворении. Получилась путаница. Прочитайте стихотворение Г. Сапгира.

Через рельсы — переход,

А на рельсах — пароход,

Через речку — перевоз,

А на речке — паровоз.

Поменяем всё местами.
Что теперь мы видим с вами?

Вот на речке — пароход,
Через речку — переход,
Вот на рельсах — паровоз,
Через рельсы — перевоз.

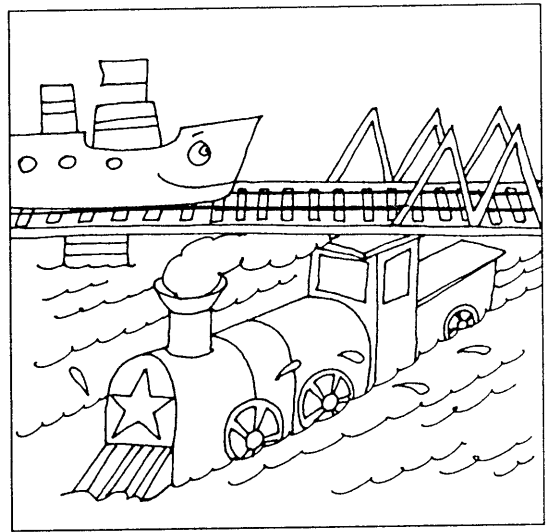

Какая путаница ещё осталась? Как нужно переставить слова, чтобы получилось правильное предложение.

Переставлялки

Прочитайте стихотворение А. Волобуева «Переставлялки».

ТРАКТОР в небе — словно птица,
КАТЕР вдаль по рельсам мчится,
ПОЕЗД ходит по реке,
ПЛАНЕР пашет вдалеке,
РЫБА ржёт под седоком,
ЛОШАДЬ водит плавником.

А теперь попробуйте «расставить» слова правильно.

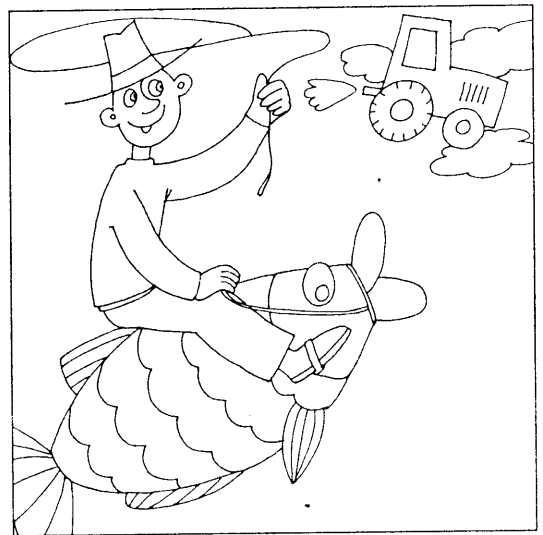

Из слов-бусинок

Отдельные слова напоминают рассыпанные бусинки, между ними нет связи. Соберите слова-бусинки, чтобы получились предложения. Да не простые предложения, а стихотворные строки.

Зайки, лужайке, по, разбежались, лесной.

(В. Антонова)

К, чаю, подбегаю, хочу, самовару, я, напиток.

(К. Чуковский)

Пересчитала, рано, наша, кукол, Маша, встала, всех.

(Е. Благинина)

Дощечке, речке, мы, купаться, узенькой, в, побежим, по.

(З. Александрова)

Серёжа, сотрясается, молотком, бьёт, дом, весь.

(В. Берестов)

Заболела, братишка, изорвал, эта, её, книжка.

(Б. Заходер)

«Заблудившиеся» предложения

В отрывках из стихотворений А. Плещеева «Весна» и А.К. Толстого «Вот уж снег последний в поле тает» заблудились предложения.

«Расставьте» их в нужном порядке.

* * *

И лес оденется листвою!
В окно повеяло весною.
Засвищут скоро соловьи,
Уж тает снег, бегут ручьи,

* * *

И кувшинчик синий расцветает,
Вот уж снег последний в поле тает,
И зовут друг друга журавли.
Тёплый пар восходит от земли,

Стихотворения Незнайки

Прочитайте стихи, которые сочинил Незнайка. Его предложения вроде бы и правильные, но чего-то в них не хватает. А чего именно не хватает, ребята?

Знайка шёл гулять на речку,
Перепрыгнул через овечку.

Торопыжка был голодный,
Проглотил утюг холодный.

У Авоськи под подушкой
Лежит сладкая ватрушка.

Какие написаны предложения?

Какие написаны предложения? Попробуйте их прочитать.

В	у	т	Б	к	е	С	в	е	
	к	ь		л	о		а	о	р
ч	а		и	т	у	м		у	
у	х	в	з	ь,	к		в		
ж		е	о		у	с	с	з	
и	л	л	к	д	с	е	ё	н	
х	о	и		а	и	б	м	а	
	м	к	л		ш	е		й	
р	о	.	о	н	ь.		м	.	

Что необычного в предложениях?

Прочитайте предложения. Слова в них связаны друг с другом. Но почему же предложения вызывают улыбку?

В зубах у мышки была кошка.

Гена разбил стеклом мяч.

Дорога едет по машине.

Коза принесла корм девочке.

Маша несёт сумку в капусте.

Мяч играет с Сашей.

На адресе написан точный конверт.

Пруд обычно живёт в карасях.

Учитель задал на задачу несколько домов.



Сверху вниз, снизу вверх

Прочитайте стихотворение И. Никитина «Утро» так: первую букву ищите в верхней строке, вторую букву — в нижней, третью букву в нижней, четвертую — в верхней и т.д.

З з д е р у т г н у о е о а к
в ё ы м к н и а с т. В г н б л а.

Б ы й а р о л а м а с и л т с
е л п п у г р с т а е я.

П е р л ь й в е, п у д м л н я
о з к а н о о д о к р я о з к а

О а р л ы в е а з в а с я.
т з и а й с т р л и е т

Сколько точек в тексте? Возможно ли определить количество предложений по наличию точек?

Закончите отрывок рассказа

Прочитайте начало рассказа Н. Носова «Живая шляпа». Затем из слов, данных на следующей странице, составьте предложения и закончите ими отрывок рассказа.

Котёнок Васька сидел на полу и ловил мух. А на столе лежала шляпа. Увидел Васька, что одна муха села на шляпу. Прыгнул и уцепился за шляпу когтями. Шляпа упала со стола и накрыла шалуна.

Тут, комнату, в, пришли, мальчики.

Смотрят, не, и, глазам, верят.

Прямо, ползёт, по, шляпа, на, полу, них.

Когда слова стоят не на своём месте

Прочитайте рассказ Н. Беякова «Под яблоней». Некоторые слова «заблудились» и стоят не на своём месте. Переставьте их так, чтобы предложения стали правильными.

Когда растаял земля и просохла снег, в куче мусора и мёртвой листвы началась жизнь.

Проснулись маленькие долгоносые жучки. Они выбрались из своей зимней стволу — листвы — и поползли по постели яблони всё выше, выше.

Когда долгоносые добрались до яичку, они положили в каждый бутон по маленькому бутоню.

Что теперь будет? Я не отвечу, я лучше скажу, чего не будет: не будет яблочко.

Почему? Сам догадайся.

«З а б л у д и в ш и е с я» с л о в а: снег, земля, постели, стволу, бутоню, яичку.

Составляем рассказ

Выберите только правильные предложения и составьте из них рассказ.

У реки стоит ДОМ.

У дома растёт СЛОН.

У дома стоит РЕКА.

У дома растёт ДЕРЕВО.

У реки стоит КНИГА.

На дереве сидит ПТИЦА.

У реки стоит ПТИЦА.

По реке плывёт ПАРОХОД.

У реки стоит НЕБО.

На небе сияет СОЛНЦЕ.

У реки стоит СОЛНЦЕ.

Дети играют у ДОМА.

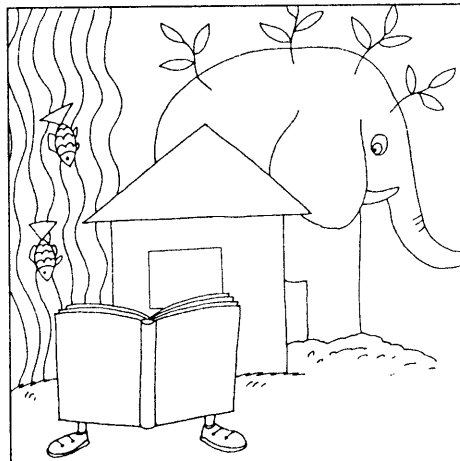

Предложения-путаницы

Прочитайте и «распутайте» предложения.

Ехала деревня мимо мужика.

Вдруг из-под собаки лают ворота.

Выскочила палка с бабкою в руке.

И давай дубасить коня на мужике.

Лошадь ела сало, а мужик — овёс.

Лошадь села в сани, а мужик повёз.

Залаяла громко старушка чуть свет.

В окно постучала собака в ответ.

Деревня пошла продавать молоко.

Старушка от рынка была далеко.

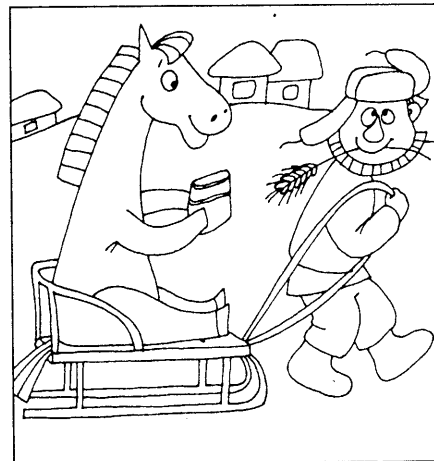

Чип-чип-челуха

Прочитайте предложения. Найдите и исправьте ошибки.

Пришла весна, и листья на деревьях пожелтели.

Птицы умеют летать, потому что у них есть клюв.

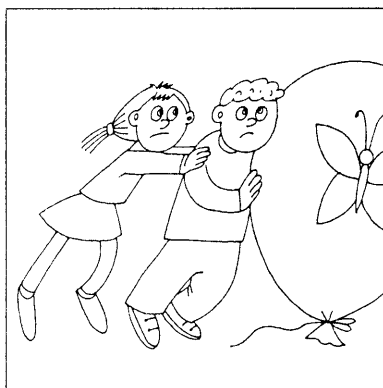
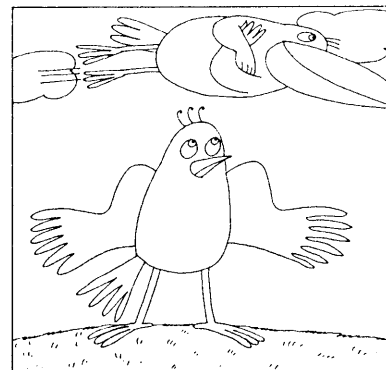

Воздушный шар был настолько легким, что мы еле сдвинули его с места.

Домик девочку рисует и песенки поёт.

Вечером мы завтракаем в школе.

Весной все звери готовятся к долгой спячке.

Взрослые утром встают и идут в детский сад, они там учатся и играют.

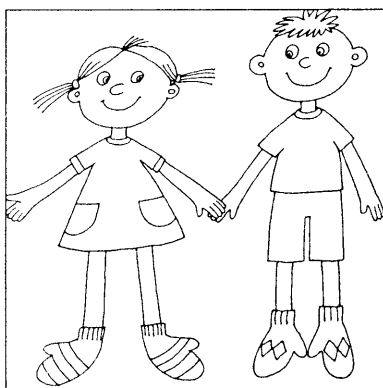
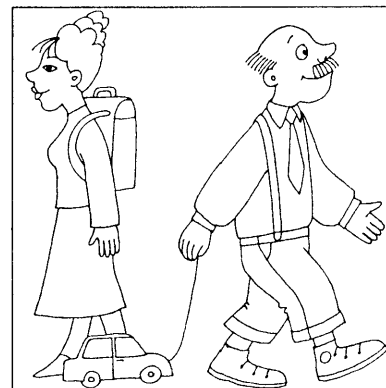

Посуда моет маму.

Осенью на деревьях появляются ярко-зелёные листочки.

Чтобы летом не замёрзнуть, дети надевают на ноги варежки.

Кто где пляшет?

Исправьте ошибки, ответьте правильно, кто где пляшет.

Пляшут в поле судаки.

Пляшут в речке васильки.

Пляшут зайцы в океане.

Пляшут рыбы на поляне.

Пляшут лодки в саду.

Пляшут яблони на пруду.

Пляшет солнце с облаками.

А детишки пляшут сами.

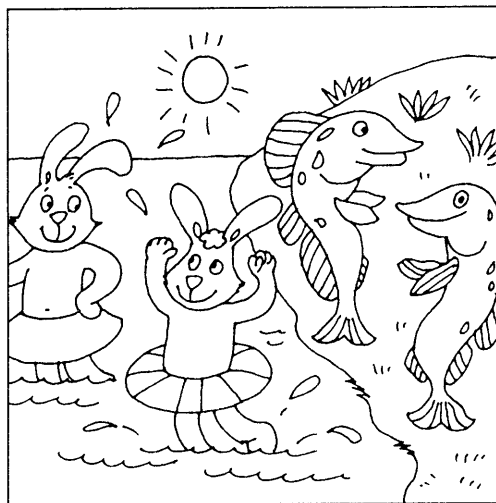

Мишке нужна помощь

Помогите Мишке расставить по порядку бочки с мёдом. Если вы всё сделаете правильно, то слева направо прочтаете пословицу.

1

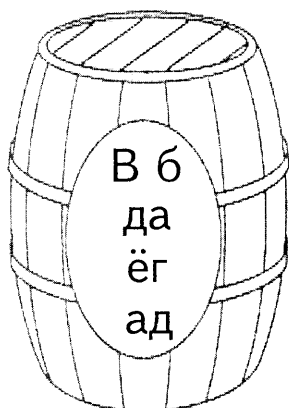

?

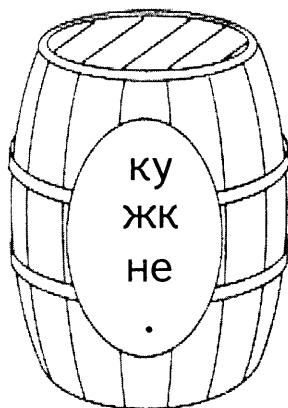

?

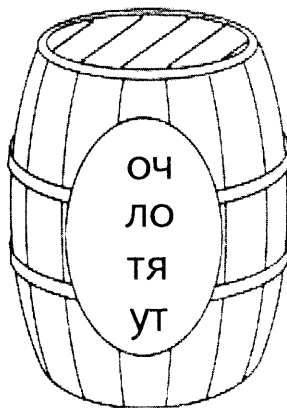

4

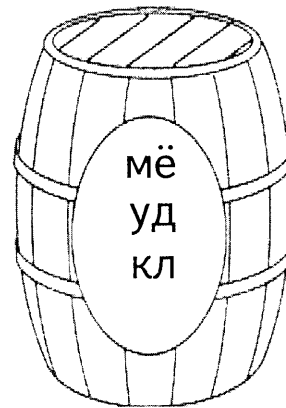

Совет мудрой совы

На каждом колесе написано одно слово из шести букв. Прочитайте их, а затем расположите слова в таком порядке, чтобы получился совет мудрой совы.

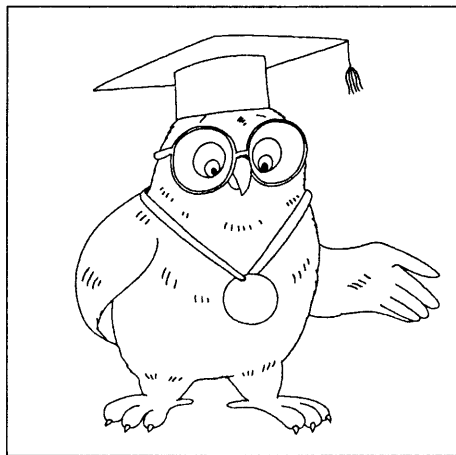
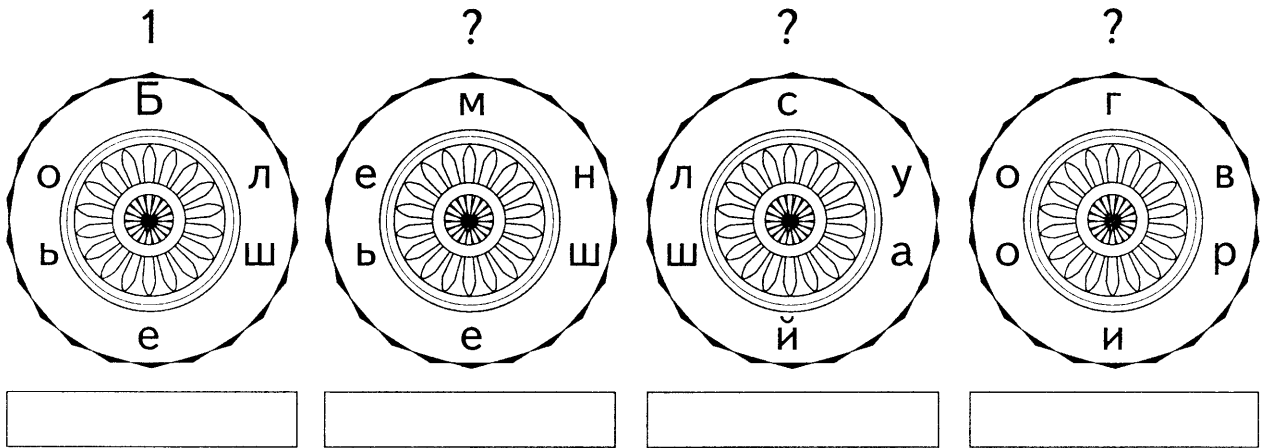

Кто смекнёт?

Прочитайте и отгадайте загадки.

* * *

Взрослый и ребёнок сели на скамейку. Взрослый сказал ребёнку: «Ты мне сын, но я тебе не отец».

Кем приходится этот взрослый ребёнку?

К лисе в гости пришли волк, медведь и заяц. Заяц пришёл раньше волка, а волк пришёл раньше медведя.

Кто пришёл раньше всех? Кто пришёл позже всех?

«Залетела к нам оса ...»

В левом столбике дано начало предложений, в правом — конец. Восстановите предложения по образцу.

Ехали медведи	очень музыкальный звук.
Издаёт в полёте жук	на велосипеде.
Жил на свете муравей	и коровой замычал.
Воробышек прискакал	поссорился с мамой.
Цапля важная, носатая,	без ресниц и без бровей.
Шла коза по мостику	и гудела два часа.
Залетела к нам оса	и виляла хвостиком.
Ослик упрямый	целый день стоит, как статуя.

Назовите слова, которые отвечают на вопрос **кто?**

Подчеркните рифмы в стихотворных строках.

Перевёртыши (палиндромы)

Прочитайте предложения с конца, а затем — с начала. Что получается?

Аким около комика.	Бел хлеб.
Лёву еле увёл.	Дорог огород.
На вилах ехал Иван.	Лев ел волов.
Не виден — не дивен.	На баке кабан.
Около меня не молоко.	Ну, как скакун?

Тит пока коптит.
Я садовод, Ася.
А лес у села.

Осело колесо.
Тени нет.
Тина манит.

«Адресованная другу ...»

К началу предложений, расположенных в левом столбике, подберите окончания из правого столбика. Не забудьте о рифмованной концовке.

Адресованная другу
Всем известная персона,
Жил человек рассеянный
При себе всегда пожитки
Пусть бегут неуклюже
Голой ручкой не возьмёшь,
Дали Мурочке тетрадь,
Кто стучится в дверь ко мне
Я хотел устроить бал

а зовётся это ёж.
с толстой сумкой на ремне?
ходит песенка по кругу.
и гостей к себе позвал.
у медлительной улитки.
на улице Бассейной.
пешеходы по лужам.
а зовут её ворона.
стала Мура рисовать.

Подчеркните рифмы в стихотворных строках.

Не улыбнуться ли нам вместе?

Прочитайте весёлые тексты и постарайтесь ответить на вопросы.

— Жан, признайся честно, кто делал тебе домашнее задание?

— Честное слово, не знаю...

Как, по-вашему, оправдывался Жан?

Продавец в магазине спрашивает мальчика:

— Мальчик, ты действительно уверен, что тебе поручили купить пять килограммов конфет и сто граммов картошки?

— ...

Как вы думаете, что ответил мальчик?
Спутал ли он что-нибудь?

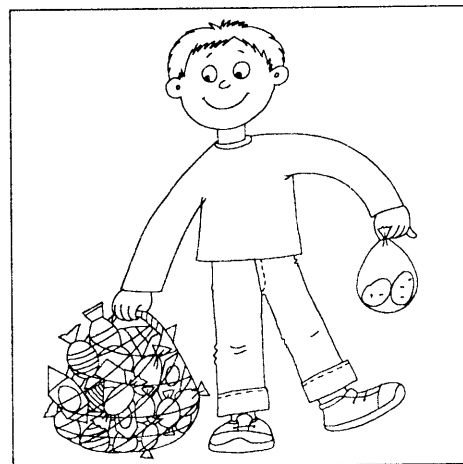

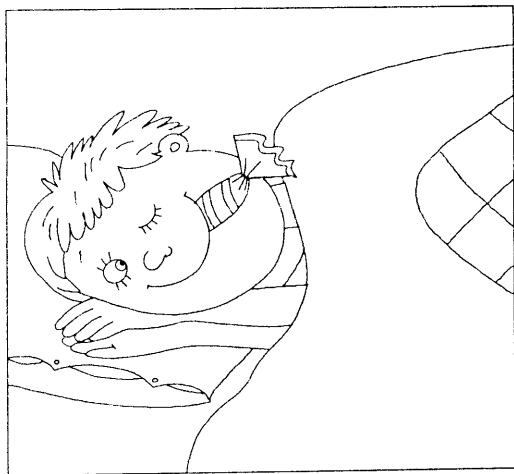

Вечером мать укладывает спать своих малышей и говорит:

— Кто из вас первый уснёт, тот получит конфетку.

Не прошло и минуты, как послышался голос:

— Мамочка, я уже сплю.

Как вы думаете, может ли уснувший малыш отвечать маме?

Учитель спрашивает:

— Петя, в каком месяце двадцать восемь дней?

— В каждом месяце. А в некоторых даже больше.

Не ошибся ли мальчик? Вы согласны с ответом Пети?

Мать за столом обращается к сыну:
— Сынок, не лезь в блюдо руками.
У тебя, что, языка нет!

Разумеется, у сына есть язык. Как вы думаете, какой ответ он мог дать маме?



Мама спрашивает сына:

— Кто съел грушу?

Сын — испуганно:

— Не знаю.

— А ещё хочешь?

— Хочу.

Кто съел грушу на самом деле? Узнала ли мама, кто съел грушу? Как мама узнала, что грушу съел сын?

Вова пришёл в школу в разных ботинках: один чёрный, другой коричневый. Учитель отправил его домой, чтобы поменять обувь. Мальчик вернулся в школу опять в тех же ботинках.

— Почему ты не поменял ботинки?

— Дома точно такие же: один чёрный, другой коричневый.

Чего не сообразил Вова? Где же были одинаковые ботинки?

Жан пришёл в школу с очень большим опозданием.

— Что случилось? — спросила встревоженная учительница.

— По дороге в школу на меня напал вооружённый бандит.

— И что же он у тебя отнял?

— Домашнее задание.

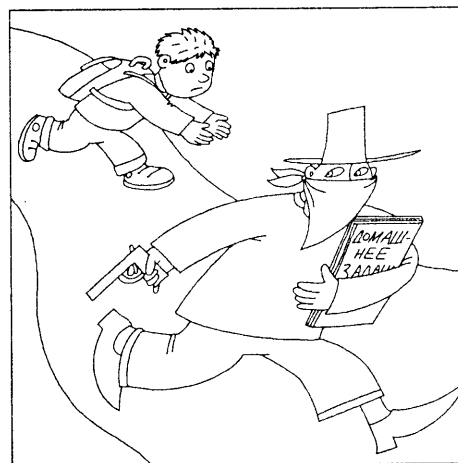

Как вы думаете, правдоподобна ли эта история? Почему Жан сочинил её?

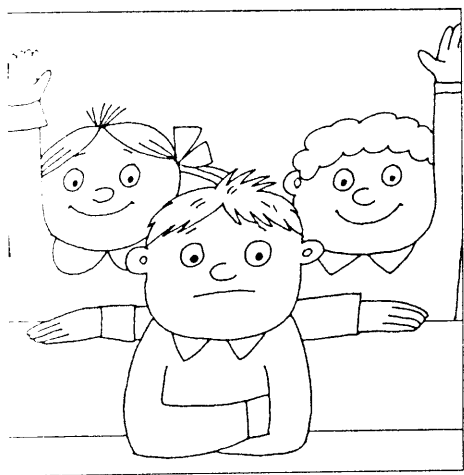

Мать спрашивает сына:

— Как ты пойдёшь в школу с такими грязными руками?

— Ничего страшного, мама.

— Как это — ничего страшного?

— А я на уроках руку

Как вы думаете, что намеревается делать мальчик, чтобы учитель не заметил его грязные руки?

Учитель спрашивает ученика:

— Почему ты пришёл в школу непричёсанным?

— Потому что у меня нет расчёски.

— А ты не можешь причесаться папиной?

— Нет.

— Почему?

И правда, почему? У какого папы не бывает расчёски?

Русские потешные сказки

Прочитайте сказки и ответьте на вопросы.

Сытная баранка

Проголодался Авось, подошёл к торговке снedyю и купил булку.

Съесть съел, а всё равно есть хочется.

Купил пирожок.

Съесть съел и опять не насытился.

Купил баранку.

Съел и чувствует: сыт.

«Эх, не догадался с баранки начать, — подумал Авось, — сразу бы сыт стал!»

Что вызывает смех в потешной сказке? Насытился бы Авось, если бы он начал с баранки?

Как Небось лошади помог

Повёз Небось на ярмарку овёс в распутицу. Лошадь замаялась по дороге. Видит Небось, что лошадь совсем не идёт. Развязал воз, снял с него один мешок и положил

себе на плечи. Потом опять уселся на воз и давай погонять лошадей:

— Но! Но! Пошла! Теперь тебе не так уж тяжело: я сам на своих плечах целый мешок везу.

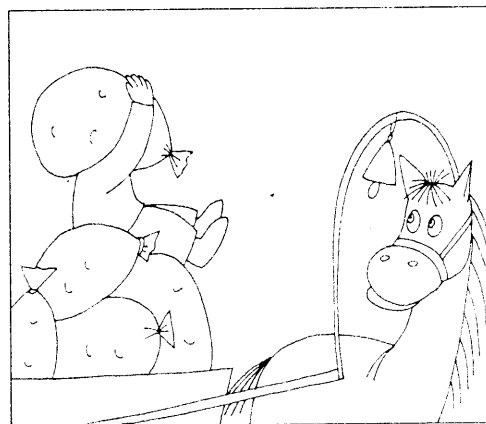

Стало ли лошади легче, оттого что Небось положил один мешок на свои плечи, а сам уселся на воз?

Каша из топора

Шёл солдат на побывку. Притомился в пути, есть хочется. Дошёл до деревни, постучал в крайнюю избу:

— Пусти отдохнуть дорожного человека!

Дверь отперла старуха.

— Заходи, служивый.

— А нет ли у тебя, хозяйюшка, перекусить чего?

У старухи всего вдоволь, а солдата поскупилась накормить, прикинулась сиротой.

— Ох, добрый человек, и сама сегодня ещё ничего не ела, нечего.

— Ну, нет так нет, — солдат говорит.

Тут он заметил под лавкой топор без топористица.

— Коли нет ничего иного, можно и из топора кашу сварить.

Хозяйка руками всплеснула:

— Как так из топора кашу?

— А вот так. Дай-ка котёл.

Принесла старуха котёл.

Солдат топор вымыл, опустил в котёл, налил воды и поставил на огонь.

— Ну как? — спрашивает старуха.

— Скоро будет готова, — солдат отвечает. — Жаль, что вот соли нет.

— Соль-то у меня есть, посоли.

Солдат посолил, снова попробовал:

— Коли сюда бы да горсточку крупы!

Старуха принесла из чулана мешочек крупы:

— На, заправь как надо.

Варил, варил солдат, помешивая, потом попробовал.

Глядит старуха, оторваться не может.

— Ох, и хороша каша! — хвалит солдат. — Как бы сюда да чуточку масла — было бы вовсе объедение!

Нашлось у старухи и масло. Сдобрили кашу.

— Бери ложку, хозяйюшка.

Стали кашу есть и похваливать.

— Вот уж не думала, что из топора такую добрую кашу можно сварить! — дивится старуха.

А солдат ест и посмеивается.

Каким образом солдат сварил кашу из топора? Почему каша получилась вкусной? Почему солдат посмеивался, когда ел кашу?

Лиса и журавль

Подружилась лиса с журавлём и зовёт его к себе в гости.

— Приходи, куманёк, приходи, дорогой. Уж вот как я тебя угощу!

Пришёл журавль на званый обед, а лиса наварила манной каши, размазала по тарелке и потчует журавля:

— Кушай, куманёк, кушай, голубчик! Сама стряпала.

Журавль хлоп-хлоп носом по тарелке, стучал-стучал — ничего не попадает. А лиса лижет себе да лижет кашу, так всю сама скушала. Съела лиса кашу и говорит:

— Не обессудь, куманёк, больше потчевать нечем.

— Спасибо, кума, и на этом, — отвечает куманёк. — Приходи завтра ко мне.

На другой день приходит лиса к журавлю, а журавль наготовил крошки, налил в высокий кувшин с узким горлышком, поставил на стол и потчует:

— Кушай, кумушка, кушай, милая! Право, больше потчевать нечем.

Вертится лиса вокруг кувшина: и так зайдёт, и этак, и лизнет-то кувшин, и понюхает — всё ничего не достанет. А журавль стоит на своих высоких ногах да длинным носом крошку из кувшина таскает. Клевал да клевал, пока всё не съел.

— Ну, не обессудь, кумушка, больше угощать нечем.

Пошла лиса домой не солоно хлебавши. На этом у них и дружба с журавлём кончилась.

Почему журавль и лиса перестали дружить?

Лиса и козёл

Бежала лиса по дороге, на ворон зазевалась и упала в колодец. Воды в колодце немного, утонуть — не утонешь, а выскочить — не выскочишь.

Сидит лиса, горюет. Что тут делать?

Вот идёт по той же дороге козёл, головой помахивает, бородой потряхивает, по сторонам поглядывает. От нечего делать заглянул козёл в колодец. Увидел там лису и спрашивает:

— Здорово, лисонька! Что тут делаешь?

— Да вот отдыхаю. Наверху-то жарко, а тут и прохладно, и водицы холодненькой сколько хочешь.

А козлу давно пить хочется.

— Да хороша ли вода-то?

— Вода-то хороша, — отвечает лиса. — Да ты прыгай сюда, вот и попробуешь. Места нам и двоим хватит.

Козёл сдуру и прыгнул. Воду замутил, чуть лису не задушил.

Рассердилась лиса, бранится:

— Ишь, бородатый, и прыгнуть не сумел, всю забрызгал.

Вскочила лиса козлу на спину, со спины на рога, да и вон из колодца. Только козёл её и видел.

Сидит козёл в колодце. До вечера просидел, не знает, как выбраться.

Хватился хозяин козла, пошёл искать. Искал, искал, насилу нашёл. Верёвку принёс и козла из колодца вытащил.

Правду ли сказала лиса козлу, что она отдыхает в колодце? Почему так сказано о козле: «Козёл сдуру и прыгнул»?

Храбрый баран

Пошли козёл и баран в глухой лес травы пощипать, погулять на приволье. Ходили, ходили — заблудились в тёмном лесу. Зашли в глухую чащобу, смотрят: волки под деревом обед варят.

Козёл барану тихонько говорит:

— Что будем делать, друг баран? Видно, пропали мы. Съедят нас лютые волки.

Баран ещё тише говорит:

— Давай полезем на дерево — авось на дереве волки нас не достанут.

Полезли козёл и баран на дерево.

Лезли, лезли, долезли до самой макушки. Сорвался с макушки баран, зацепился рогами за сук. Сук не выдержал, и полетел баран с дерева на землю, прямо туда, где волки обед варили.

Грохнулся о землю, заблеял сперепугу:

— Бэ-э-э!

Испугались волки, горшки повалили, огонь потоптали, разлили варево. Разбежались кто куда без оглядки.

Поднялся баран, встряхнулся и говорит козлу:

— Слезай, козёл, с дерева. Меня волки боятся, я всех волков разогнал. Вот я какой храбрый баран. Бэ-э-э!..

Вам нравится хвастовство барана? Храбрый ли он на самом деле?

Лиса и тетерев

Бежала лисица по лесу, увидела на дереве тетерева и говорит ему:

— Терентий, Терентий! Я в городе была!

— Бу-бу-бу, бу-бу-бу! Была так была.

— Терентий, Терентий! Я указ добыла.

— Бу-бу-бу, бу-бу-бу! Добыла так добыла.

— Чтобы вам, тетеревам, не сидеть по деревьям, а всё бы гулять по зелёным лугам.

— Бу-бу-бу, бу-бу-бу! Гулять так гулять.

— Терентий, Терентий, кто там едет? — спрашивает лисица, услышав конский топот и собачий лай.

— Мужик.

— Кто за ним бежит?

— Жеребёнок!

— Как у него хвост-то?

— Крючком.

— Ну так прощай, Терентий! Мне болтать недосуг.

Чего хотела лисица, рассказывая тетереву про город и указ? Была ли она в городе на самом деле? Почему лисица вдруг заторопилась? Что это за жеребёнок, у которого хвост крючком? Кого лисица так испугалась?

Лиса и медведь

Однажды лиса и медведь нашли на дороге пирог.

Пришли они в лесную избушку и поделили пирог: медведю половину пирога и лисе — половину.

Лиса свою долю сразу съела.

А медведь разок откусил, остальное на стол положил, про запас оставил.

Улеглись звери спать: медведь-широкие штаны — на печи, лиса-хитрая голова — на лавке возле стола. Как только медведь заснул, лиса хватить его пирог — и съела.

Ночью медведь проснулся и думает: «Доем-ка я пирог». Слез с печи, глядит, а на столе пусто.

Понял он, что лиса съела его пирог, рассердился:

— Теперь, лиса, я тебя саму съем!

— Виновата я перед тобой, дяденька, — отвечает лиса. — Ешь, только прежде свари, варёная-то вкуснее.

— Огня нет, печку разжечь нечем, — говорит медведь.

— А вон, дяденька, огонь, — показывает лиса на луну.

— До этого огня высоко, не достану.

— Высоко-то высоко, а всё же с высокой ёлки можно достать. Полезай, дяденька, на ёлку, — уговаривает лиса.

Взял медведь сухую лучину, влез на высокую ёлку. Потянул медведь сухую лучину к луне — не достать!

— Тянись, тянись, дяденька! — говорит ему лиса снизу. — Совсем немного осталось. Подпрыгни и достанешь.

Послушал медведь лису, подпрыгнул и — кубарем с еловой верхушки! Чуть до смерти не убился, а лиса убежала.

Почему лиса улеглась спать на лавке возле стола? Как она обдурила медведя?

КЛЮЧИ К НЕКОТОРЫМ ЗАДАНИЯМ

Звуки речи и буквы

Если прибавить гласную или согласную букву?

Арка — марка, ель — мель (щель), клад — оклад (склад), кол — укол, корь — якорь, лак — шлак, лещи — клещи, оса — коса (роса), ролик — кролик, уха — муха, бок — блок, блок — белок, кора — кобра, лапа — лампа, ложка — ложка, мука — мушка, плот — пилот, плюс — полюс, сук — стук, тир — тигр, банк — банка, бор — борт (борщ), душ — душа, лис — лиса, метр — метро, мор — море (морж, морс), око — окоп, треск — треска, труба — трубач, шар — шарф.

Если убрать гласную или согласную букву?

Гроза — роза, лось — ось, мрак — рак, спутник — путник, тёлка — ёлка, трубка — рубка (труба), хомут — омут, шлак — лак, шмель — мель, горсть — гость, губка — губа, корм — ком, норма — нора, пилот — плот, полюс — плюс, рейка — река, ствол — стол, тепло — тело, граната — гранат, залп — зал, парад — пара, пенал — пена, рукав — рука, семья — семь, сорт — сор, тире — тир.

Все или не все?

Все шесть гласных звуков русского языка встречаются в пословицах:

Новых друзей наживай, а старых не теряй.

Что написано пером, не вырубишь топором.

Без соли не вкусно, без хлеба не сытно.

В названиях русских народных сказок

Золотая рыбка. Золотой веноч. Кот и лиса. Курочка ряба. Лиса и заяц. Маша и медведь. Сивка-бурка. Гуси-лебеди. Репка. Жар-птица. Колобок. Иван — солдатский сын. Как аукнется, так и откликнется. Лиса и козёл. Два Мороза. Волк и семеро козлят. Бычок — смоляной бочок, бельгийский копытца.

Говорят дети

Клумба — пломба. Вёдра — бёдра. Брось — врозь. Грустничное — брусничное. В небо слон — в небосклон.

Старт и финиш или альфа и омега

Все слова начинаются и кончаются на одну и ту же букву.

Какие гласные буквы повторяются?

Повторяются гласные буквы **а** и **о**.

Загадки для учеников

Тапочки — шапочки. Кошки — мошки. Надуть — надеть. Тачки — тучки. Пожарят — подарят.

Верните буквы на место

роза — ромашка
клён — сосна
лопух — щавель

морковь — капуста
пшеница — гречиха
боровик — груздь

Общее слово — растения.

Пропажа

Зубы — зубры, колики — кролики, ёш — ёрш, кошек — крошек, окошку — окрошку.

Ну и ну!

Мёд — лёд. Кошка — мошка. Тень — пень. Дом — дым.

«Плоды» замены одной буквы другой

У Серёжи не оказалось буквы **е**.

...В поле было жарко. Мы ехали долго-долго, пока увидели лес и село. Нас ждали в селе. Тётя Лена и дядя Сеня были нам рады. Мы хорошо провели лето. Ловили рыбу на реке, ели ватрушки на меду. Кувыркались на лугу в сене. А потом поехали в город.

Разыскиваются гласные и согласные

Если вы сумели разыскать гласные и согласные и расставили их по местам, у вас должны получиться следующие слова:

к	о	к	о	н
о	т	а	р	а
к	а	з	а	к
о	р	а	в	а
н	а	к	а	з

п	е	с	о	к
е	г	о	з	а
с	о	в	е	т
о	з	е	р	о
к	а	т	о	к

Толковый словарь некоторых слов:

Кокон — оболочка, в которой гусеница превращается в куколку.

Отара — большой гурт овец.

Орава — беспорядочное и шумное скопление людей.

Егоза — суетливый, слишком подвижный человек, непоседа (обычно о детях).

Два новых слова из одного

автомат — том + вата

авторучка — отвар + куча

блокнот — тон + блок

гречиха — чех + игра

жаворонок — корова + нож

картина — рак + тина

пирожное — перо + ножи

пробирка — бор + парик

садовод — овод + сад

танкист — стан + кит

художник — дух + ножик

Слова отвечают на вопросы **что?** и **кто?**

Третье слово из двух

бур + сок — брусок
домна + ил — лимонад
воз + лак — вокзал
ворон + кит — воротник
коза + тыл — затылок
кора + низ — корзина
липа + нота — антилопа
лис + танец — лестница
метро + бук — кубометр
сера + куль — карусель

Частотность букв в тексте

В данном стихотворении Д. Хармса чаще других встречается буква **и** — 24 раза; **буква о** встречается 23 раза; **а** — 21 раз; **т** — 20; **к** — 14; **н** — 12. Вовсе отсутствуют буквы **ф, щ, ъ, э, ю, ё**.

Учёные проанализировали самые различные тексты и установили, как часто употребляется каждая буква, на каждую тысячу букв самой частотной буквой оказалась **о**, она встречается 90 раз. За ней идут буквы **а** и **и**, они употребляются 62 раза. Самые частотные из согласных: **н** и **т** — 53 раза, **с** — 45 раз, **р** — 40, **л** — 35. Самая редкая буква — **ф** (2 раза из 1000).

Когда согласные звуки произносятся твёрдо?

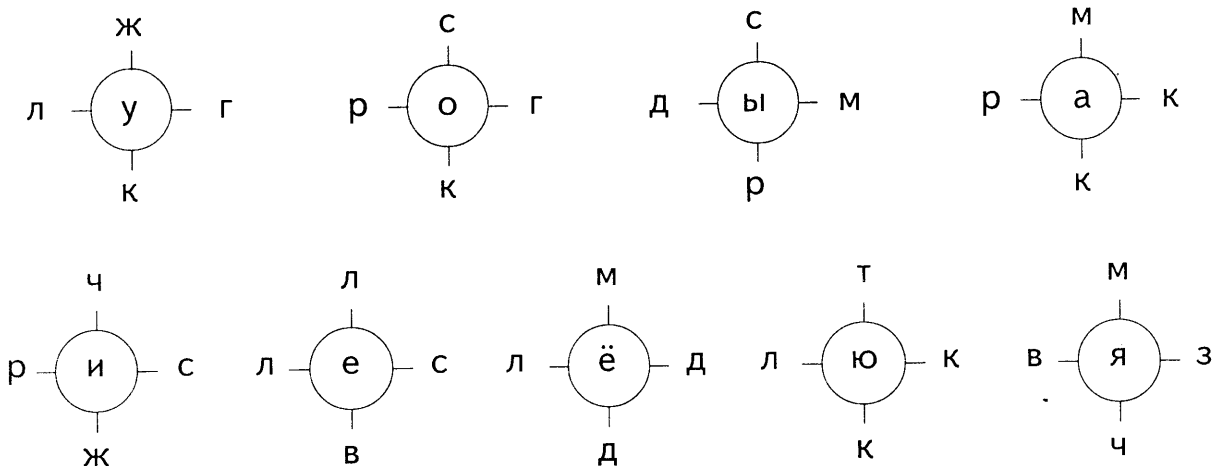

«Магазинные» слова

В каждой паре сначала дано слово с твёрдым согласным звуком в начале, затем — с мягким.

«Заблудившееся» слово — зонт.

Что случилось?

Повар готовил обед,
А тут отключили свет.
Повар леща берёт
И опускает в компот.

Бросает в котёл поленья,
В печку кладёт варенье,
Мешает суп кочерёжкой,
Угли бьёт поварёшкой.

Сахар сыплет в бульон,
И очень доволен он.
То-то был винегрет,
Когда починили свет.

В тексте на месте звонких согласных стоят глухие, вместо глухих используются звонкие.

Рифма

Хлоп — суг(роб).
Снег — чело(век).
Весну — тиши(ну).
Диктовка — Вов(ка).
Морщится — уборщи(ца).
Трожь — хо(рош).
Колёс — паро(воз).
Грязь — накло(нясь).

Правильны ли рифмы?

Рифмы подобраны правильно. В слове **мог** пишется **г**, а произносится **к**. В слове **исчез** пишется **з**, а произносится **с**.

Из двух слов — новое

ус + дог — досуг
рог + вот — творог
горб + ус — сугроб
зал + овод — водолаз
ров + поза — паровоз
школа + до — шоколад
вода + ринг — виноград
кот + тираж — трикотаж

Новое слово из двух

тигр + на — гранит
цеп + пир — прицеп
рок + жук — кружок
пас + ком — компас
весна + за — занавес
граф + фото — фотограф

Какие слоги пропущены?

капус(та)	че(реш)ня	чер(ни)ка	(бе)рёза
ка(пус)та	череш(ня)	черни(ка)	берё(за)
(ка)пуста	(че)решня	(чер)ника	бе(рё)за
по(ми)дор	апель(син)	(брус)ника	оси(на)
поми(дор)	а(пель)син	брусни(ка)	(о)сина
(по)мидор	(а)пельсин	брус(ни)ка	о(си)на

Заколдованные слова

Редис, слива, огурец, груша, помидор, абрикос, картофель, апельсин.

Распутайте перепутанные слоги

Р

радио
ракета
работа
радуга
рубашка
ромашка
рубанок
рулевой
рыболов
разведчик

РЬ

рябина
решето
резеда
резина
рисунок
ребёнок
редиска
ряженка
ремешок
репейник

Слог и слово

Лиса, щука, парта, галка, ручка, синица, корова, резинка, соловей, крокодил, черепаха, гиппопотам, трясогузка, первоклассник.

Лишние слоги

Мягкие лапки, а в лапках царапки. *(Кошка.)*

С хозяином дружит, дом сторожит. *(Собака.)*

Сама пёстрая, ест зелёную, даёт белое. *(Корова.)*

По долам, по горам ходит шуба да кафтан. *(Баран, овца.)*

Спереди — пяточок, сзади — крючок. *(Свинья.)*

Слово

По одной букве

банка — банк — бак
братъ — брат — бра

голень — олень — лень
корма — корм — ком
кровь — кров — ров
обвал — овал — вал
парта — пара — пар
пилот — плот — пот
полка — полк — пол
склад — клад — лад
склон — слон — сон
сорока — сорок — срок
спорт — порт — пот
ствол — стол — сто (тол)
сурок — урок — рок
уголь — угол — гол
угроза — гроза — роза
шмель — мель — ель

Переставьте буквы

1. Тополь, сосна, берёза, деревня. «Лишнее» слово — деревня.
2. Хоккей, теннис, металл, футбол. «Лишнее» слово — металл.
3. Овчарка, бульдог, пудель, курица. «Лишнее» слово — курица.

Какое слово лишнее?

1. Кукушка. Она не домашняя птица, а остальные — домашние.
2. Липа. Липа — лиственное дерево, а остальные — хвойные.
3. Рак. Он не рыба, а остальные — рыбы.
4. Стол. На остальных предметах можно сидеть.
5. Курятник. Он построен людьми, а остальные жилища — животными.

Прочитайте слова с конца

1. Берёза, сосна, липа, клён, мак, осина. «Лишнее» слово — мак.
2. Лилия, астра, гвоздика, слива, георгин, роза. «Лишнее» слово — слива.
3. Автобус, трамвай, троллейбус, конверт, такси. «Лишнее» слово — конверт.
4. Черника, малина, земляника, клюква, ежевика, ложка. «Лишнее» слово — ложка.

5. Костюм, топор, жилет, рубашка, шарф, майка, шуба. «Лишнее» слово — топор.

6. Книга, овёс, гречиха, кукуруза, пшеница. «Лишнее» слово — книга.

16 слов

Борт, езда, зубы, торт, роза, урок, дочь, аист, ночь, езда, торт, дочь, овод, борт, роза, аист.

А вот и нет!

1. Нет, не огурец, а, например, стадион.

2. Не роза, не малина, а, например, девочка-недотрога.

3. Не крапива, а, например, горячий чайник или утюг.

4. Не пылесос, а, например, мальчик, бегущий по пыльной дороге, или водитель, который чинит машину.

Второе слово в начале

парта — пар

полка — пол (полк)

леска — лес

чайка — чай

носок — нос

домна — дом

газета — газ

балкон — бал

турник — тур

железо — желе

тюльпан — тюль

блокнот — блок

комбайн — ком

ножницы — нож

котлован — кот

мелкота — мел

рисование — рис

баклажан — бак

Второе слово в конце

пирог — рог

забор — бор

гитара — тара

шелуха — уха

машина — шина

удочка — дочка

картина — тина

занавес — навес (вес)

молоток — лоток (ток)

бабочка — бочка

ласточка — точка

лампочка — почка

кабачок — бачок

чемпион — пион

ремешок — мешок (шок)

стрекоза — коза

черёмуха — муха (уха)

жеребёнок — ребёнок

Одно и то же животное в трёх словах

Ужин, лужа, муж — уж.

Якорь, мякиш, маяк — як.

Котлета, мелкота, скот — кот.

Левша, телевизор, хлев — лев.

Турник, культура, штукатур — тур.

Волна, иволга, ствол — вол.

Ёжик, застёжка, делёж — ёж.

Ракета, трактор, завтрак — рак.

Китаец, ракета, москит — кит.

Спрятанные слова

Воздух, повозка, тепловоз — воз.

Домино, ведомость, рядом — дом.

Ельник, мельница, шмель — ель.

Леска, колесо, геркулес — лес.

Носорог, разность, поднос — нос.

Полка, тополь, купол — пол.

Рисунок, турист, ирис — рис.

Сокол, высокий, песок — сок.

Успех, русалка, парус — ус.

Щипцы, ящик, клещи — щи.

Как попарно соединить?

Пар + ус — парус.

Вол + окно — волокно.

Воз + дух — воздух.

Пол + оса — полоса.

Вол + осы — волосы.

Сено + вал — сеновал.

Кипа + рис — кипарис.

След + опыт — следопыт.

Загадка

Бабушка дала только одну копейку, так как Марьюшка, Марусенька, Машечка, Манечка — одна и та же девочка.

По первым буквам слов

Груша. Индюк. Жираф. Осина. Арбуз. Кролик. Страус. Клюква.

По вторым буквам слов

Овца. Редис. Слива. Петух. Пихта. Ястреб. Малина. Зебра. Окунь.

Верните слова на свои места

— Эх, — вздыхали рыбаки, —
Это разве судаки?
Раньше вытащишь, бывало,
Хвост, бывало, в полруки!

— Эх, — вздыхали судаки, —
Раньше были червяки.
Червяком одним, бывало,
Наедалось полреки!

Слова из одного звука

Слова из одного гласного звука: **у, о, и, а, э-э-э**; из одного согласного звука: **б, в, с, к**.

Слова-матрёшки

ворота	гимнастка	гитарист
дедушка	докладчик	жаворонок
заголовок	закройщик	заслонка
колбаса	колесо	компостер
корова	королева	косынка
мармелад	маслёнка	наволочка
ограда	палисадник	перекладина
пистолет	пылесос	селёдка
трактор	чемодан	чернослив

Ответы в опорных словах

Мак. Речка. Мушка. В щи. На козу. Лев. В омут. Пион.

Слова в буквенном квадрате

8 слов, отвечающих на вопрос **кто?** Игорь, люди, звери, птицы, мамонт, человек, олень, утка. 8 слов, которые отвечают на вопрос **что?** Стол, пещера, лук, карандаш, стрела, гора, нос, земля.

Слово **нос** повторяется 10 раз.

г	н	о	с	о	ш	у	т	к	а
о	с	о	н	и	о	а	л	с	р
р	л	з	н	г	с	м	у	т	е
а	ч	е	л	о	в	е	к	р	щ
т	з	м	н	р	с	п	н	е	е
н	в	л	н	ь	с	т	о	л	п
о	е	я	н	о	с	и	с	а	у
м	р	т	н	о	с	ц	о	т	ш
а	и	д	ю	л	о	ы	к	ф	с
м	о	ш	а	д	н	а	р	а	к

Назовите одним словом

Ёрш, карп, лещ, окунь, судак, щука — рыбы.

Жук, муха, пчела, стрекоза — насекомые.

Лук, репа, капуста, помидор, свёкла — овощи.

Груша, слива, яблоко, апельсин — фрукты.

Роза, астра, лилия, тюльпан, нарцисс — цветы.

Клюква, малина, черника, брусника — ягоды.

Шуба, майка, кофта, брюки, рубашка — одежда.

Расшифруйте слова

1. Звери: ёж, лиса, слон, волк, зебра.
2. Птицы: гусь, сова, аист, воробей.
3. Посуда: чашка, чайник, кастрюля.

4. Обувь: туфли (тапки), сапоги, валенки.
5. Игрушки: юла, мяч, кукла, матрёшка.
6. Деревья: дуб, ель, клён, липа, сосна.

Связь между словами

1. Хлопок — ткань — рубашка.
2. Утка — пух — подушка.
3. Лес — грибы — корзина.
4. Пшеница — зерно (мука) — блины.
5. Помидор — сок — стакан.
6. Корова — молоко — масло.
7. Дерево — бумага — книга.

7 видов спорта

Футбол, самбо, баскетбол, бокс, шахматы, регби, поло.
Олимпиада.

Ребусы

Заяц. Залп.
Изба. Изюм.
Поэт. Поле. Пояс.
Лук. Суп. Дуб.
Воз. Вода. Валя.
Знак. Фонари. Пенал.
Надя. Наташа.
Подвиг. Подруги. Подарок. Подушка.

Да или нет?

Видимо, да. В словарях пишут так: **Свинья**. 1. Домашнее животное. 2. О том, кто поступает низко, подло.

Слово одно, а значений много

Шишка. 1. Соцветие и плод хвойных растений. 2. Округлая выпуклость бугорок.

Масло. 1. Пищевой продукт. 2. Масляные краски в живописи.

Проиграть. 1. Потерпеть неудачу в игре, состязании. 2. Сыграть, исполнить.

Катиться. 1. Двигаться, вращаясь или скользя по какой-нибудь поверхности, а также передвигаться на колёсах. 2. Убираться вон.

«Разве горчица острая?..»

Ударить. Нанести удар. *Перен.* Внезапно, с силой наступить.

Острый. Отточенный, хорошо режущий или колющий. *Перен.* Сильно действующий на вкус или обоняние.

Вылететь. Летя, направиться, отправиться куда-нибудь; летя, появиться откуда-нибудь. *Перен.* Стремительно выбежать.

Выгнать. Гоня, удалить. *Перен.* Уволить с работы.

Болезнь. Быть больным чем-нибудь, переносить какую-нибудь болезнь. *Перен.* Будучи чьим-нибудь сторонником, поклонником (какого-нибудь спортсмена, актёра), остро переживать их успехи и неудачи.

Слова-братья

Открыл глаза подснежник и озирается **кругом**.

Мы долго **гуляли (бродили)** по осеннему парку.

Ребята **спешат** на уроки в школу.

В нашем классе много **старательных (усердных)** учеников.

Настала (пришла) холодная зима.

Здесь будет **построен (воздвигнут)** дворец культуры.

Хлеб вкуснее не от масла, а от **труда**.

За край родной иди **бесстрашно** в бой.

Норка из норки

Норка¹ — хищный пушной зверёк.

Норка² — углубление под землёй с ходом наружу, вырытое животным и служащее ему жилищем.

Постоять¹ — пробыть некоторое время, стоя где-нибудь.

Постоять² — защитить, оградить кого-нибудь, что-нибудь от чего-нибудь неприятного.

Есть¹ — принимать пищу.

Есть² — ответ подчинённого (в армии, флоте), обозначающий, что команда понята и принята к исполнению.

Группа слов, которые нельзя разъединять

Денег куры не клюют — очень много, в избытке.

Сидеть на шее — быть на содержании, иждивении, попечении, обременяя кого-либо.

Медведь на ухо наступил — кто-либо совсем лишён музыкального слуха.

Уйти от греха подальше — во избежание неприятности.

Каши не сваришь — не сговоришься, не договоришься, дела не сделаешь.

Какая связь?

1. Оба слова начинаются и оканчиваются на **а**.
2. Согласные звуки этих двух слов одинаковые, гласные — разные.
3. Слово **волк** оканчивается на **к**, а слово **кабан** начинается на **к**.
4. Согласные буквы в середине слов одинаковые: **н, к**. У них общий гласный звук **а**.
5. Оба слова состоят из трёх слогов.
6. Оба слова имеют одинаковый слог **ни**.
7. Слово **камыш** кончается на слог **-мыш**, слово **мышка** начинается со слога **мыш**.
8. Слова пишутся по-разному, произносятся одинаково.
9. Слова различаются своим ударением.
10. Слова различаются первыми буквами.
11. Второе слово имеет дополнительное **а**.
12. Слова состоят из одних и тех же букв.
13. При чтении с конца получаем те же слова **ропот** и **топор**.
14. Слова близки по значению.
15. Слова противоположны по значению.
16. Из слов **кипа** и **рис** можно составить слово **кипарис**.
17. Слова с одинаковым корнем **лес**.
18. Произношение одинаковое, а написание разное.

Загадочные животные

1. Барсук, крокодил, лягушка, шакал, собака. **Лягушка.**
2. Кошка, осьминог, курица, овца. **У осьминога.**
3. Кузнечик, лиса, петух, ястреб. **Кузнечик.**
4. Пчела, муха, паук, бабочка. **У паука.**
5. Белуга, окунь, килька, треска. **Белуга.**

«А вот и нет!»

Зимой, когда мороз и гололедь,
В большой берлоге спал большой **медведь.**

А вот и нет! В мороз и гололедицу
Спала в берлоге бурая **медведица.**

А вот и нет! Зато, урча спросонок,
Здесь нежился пушистый **медвежонок.**

А вот и нет! Он убежал в леса.
Спала в берлоге рыжая **лиса.**

А вот и нет! Лисе в норе не спится.
Здесь ночевала серая **волчица.**

Замысловатые вопросы

1. Из пустой.
2. Сухих.
3. Петушиным.
4. Шахматный.
5. Спичку.
6. Слонёнок.
7. Не может, он говорить не умеет.
8. На другую половину.
9. Не надо садиться на него.
10. Сон.

11. Когда открыта дверь.
12. Намокнет, только и всего.
13. Лысый человек.
14. Которые остановились.
15. Ни одного: на берёзах яблоки не растут.

10 названий цветов

Ромашка, незабудка, роза, мак, фиалка, лютик, тюльпан, астра, лилия.
Василёк.

Общий признак

1. Глухой дедушка, глухая степь, глухой звук.
2. Жаркий день, жаркий спор, жаркий бой.
3. Мелкий дождь, мелкий пруд, мелкий почерк.
4. Высокий дом, высокий голос, высокая награда.
5. Чистое небо, чистые руки, чистая совесть.
6. Яркий свет, яркий румянец, яркое впечатление.
7. Индийский слон, Индийский океан, индийский чай.
8. Хмурый человек, хмурое утро, хмурая осень.

Слова с противоположным значением

Близкий сосед лучше **дальней** родни.

Верёвка хороша **длинная**, а речь **короткая**.

В **умной** беседе быть — ума прикупить, а в **глупой** и свой растерять.

Горькая правда лучше **сладкой** лжи.

На **чёрной** земле **белый** хлеб родится.

Полный колос к земле клонится, а **пустой** к небу тянется.

Ранняя птичка носик прочищает, а **поздняя** глаза протирает.

Родимая сторона — мать, а **чужая** — мачеха.

Старый друг лучше **новых** двух.

Хорошая капуста в кочан завяётся, а **плохая** в листьях сгниёт.

Человек с друзьями — как **широкая** степь, а без друзей — как **узкая** ладонь.

Если, если ...

Если копчёная рыба дороже, то свежая **дешевле**.

Если правая рука справа, то **левая** слева.

Если река глубже ручейка, то ручеёк **мельче** реки.

Если сестра старше брата, то брат **младше** сестры.

Если слон тяжелее тигра, то тигр **легче** слона.

Если стол выше стула, то стул **ниже** стола.

Кто что делает?

Гусь гогочет.

Кошка мяукает.

Утка крякает.

Корова мычит.

Курица кудахчет.

Собака лает.

Врач лечит.

Свинья хрюкает.

Петух кукарекает.

Самолёт летает.

Волк воет.

Закончите пословицы

Добро **помни**, а зло **забывай**.

За учёного двух неучёных **дают**, и то не **берут**.

Ласточка день **начинает**, а соловей **заканчивает**.

Мачеха свою дочь **хвалит**, а падчерицу **ругает**.

Надо так **давать**, чтобы можно было **взять**.

Не **радуйся** нашедши, не **горюй** потерявши.

По одежде **встречают**, а по уму **провожают**.

Правой рукой **строит**, а левой **ломает**.

Сила **молчит**, а слабость **кричит**.

Трудно **найти**, легко **потерять**.

Умный не всегда **развяжет**, что глупый **завяжет**.

Шуточное вопросы

1. В бутылке, в стакане.
2. От курицы.
3. Не умеет летать.
4. Под мокрым.
5. Потому что не умеет садиться.
6. Потому что не умеют варить.
7. Если закроет второй глаз, то ничего не увидит.
8. «Далеко не уходи и через час возвращайся».
9. Буква л.
10. Буква и.
11. Мягким знаком.
12. Запасное.
13. Звонок.
14. Ёрш, которым чистят посуду, на уху не годится.
15. Потому что у него нет глаз сзади.
16. На деньги.
17. Клубок.
18. Сделать пюре.
19. Кукушки сами не гнездятся, а кладут свои яйца в гнёзда других птиц.
20. Не может, потому что дни разделяет ночь.
21. Надо подождать, пока она улетит.
22. Ничего: они не умеют разговаривать.
23. Ничего: такого дня не бывает.

Предложение

Что не так?

Одеяло убежало,
Улетела простыня.
И подушка, как лягушка,
Ускакала от меня.

Когда я сосульку ел,
Было очень вкусно.
А потом я заболел —
Стало очень грустно.

Продолжите сами

Альпинисты прекратили восхождение на гору, так как начался сильный дождь...

Спрятанная пословица

Судят не по словам, а по делам.

Кто сосчитал правильно?

Миша сосчитал правильно.

Убрав лишнее слово ...

Пришла поздняя осень.
Птицы собираются в тёплые страны.
Журавли кружатся над болотом.
Они прощаются с милой родиной.
Залегли в тёплых берлогах медведи.
Спрятались в глубокие норы змеи.

Пропущенное предложение

Чтобы ложку держать.

Складно — нескладно?

Вот на речке — пароход,
Через речку — перевоз,
Вот на рельсах — паровоз,
Через рельсы — переход.

Из слов-бусинок

По лесной лужайке
Разбежались зайки.

К самовару подбегаю,
Я хочу напиться чаю.

Наша Маша рано встала,
Кукол всех пересчитала.

Мы по узенькой дощечке
Побежим купаться в речке.

Бьёт Сережа молотком,
Сотрясается весь дом.

Заболела эта книжка,
Изорвал её братишка.

«Заблудившиеся» предложения

Уж тает снег, бегут ручьи,
В окно повеяло весною.
Засвищут скоро соловьи,
И лес оденется листвою!

Вот уж снег последний в поле тает,
Тёплый пар восходит от земли,
И кувшинчик синий расцветает,
И зовут друг друга журавли.

Стихотворения Незнайки

В стихах Незнайки есть и ритм, и рифма, нет смысла.

Какие написаны предложения?

В чужих руках ломоть велик.
Близок локоть, да не укусишь.
Сам себе во всём мере знай.

Что необычного в предложениях?

Некоторые слова стоят не на своём месте.

Сверху вниз, снизу вверх

Звёзды меркнут и гаснут. В огне облака.
Белый пар по лугам расстилается.
По зеркальной воде, по кудрям лозняка
От зари алый свет разливается.

Определить количество предложений по наличию в них точек можно.

Закончите отрывок рассказа

Тут пришли в комнату мальчики. Смотрят и глазам не верят. Прямо на них по полу ползёт шляпа.

Когда слова стоят не на своём месте

Когда растаял снег и просохла земля, в куче мусора и мёртвой листвы началась жизнь.

Проснулись маленькие долгоносые жучки. Они выбрались из своей зимней постели — листвы — и поползли по стволу яблони всё выше, выше.

Когда долгоносые добрались до бутонов, они положили в каждый бутон по маленькому яичку...

Предложения-путаницы

Ехал мужик мимо деревни.
Вдруг из-под ворот лают собаки.

Выскочила бабка с палкою в руке.
И давай дубасить мужика на коне.

Лошадь ела овёс, а мужик — сало.
Мужик сел в сани, а лошадь повезла.

Залаяла громко собака чуть свет.
В окно постучала старушка в ответ.

Старушка пошла продавать молоко.
Деревня от рынка была далеко.

Кто где пляшет?

Пляшут в поле васильки.
Пляшут в речке судаки.

Пляшут зайцы на поляне.
Пляшут рыбы в океане.

Пляшут лодки на пруду.
Пляшут яблони в саду.

Пляшет солнце с облаками.
А детишки пляшут сами.

Мишке нужна помощь

В бочку мёда ложку дёгтя не кладут.

Совет мудрой совы

Больше слушай, меньше говори.

Кто смекнёт?

Этот взрослый приходится ребёнку мамой.
Заяц пришёл раньше всех, медведь — позже всех.

«Залетела к нам оса ...»

Ехали медведи на велосипеде.
Издаёт в полёте жук очень музыкальный звук.
Жил на свете муравей без ресниц и без бровей.
Воробышек прискакал и коровой замычал.
Цапля важная, носатая, целый день стоит, как статуя.
Шла коза по мостику и виляла хвостиком.
Залетела к нам оса и гудела два часа.
Ослик упрямый поссорился с мамой.

«Адресованная другу ...»

Адресованная другу ходит песенка по кругу.
Всем известная персона, а зовут её ворона.
Жил человек рассеянный на улице Бассейной.
При себе всегда пожитки у медлительной улитки.
Пусть бегут неуклюже пешеходы по лужам.
Голой ручкой не возьмёшь, а зовется это ёж.
Дали Мурочке тетрадь, стала Мура рисовать.
Кто стучится в дверь ко мне с толстой сумкой на ремне?
Я хотел устроить бал и гостей к себе позвал.